

# HANDBOK I DISPLAY

VI HAR DET BÄSTA OCH KAN DET MESTA

Läs först detta

Tanken med denna Displayguide är att inte bara vara en produktkatalog för P.O.P. Display AB.

Katalogen kan även med fördel användas som en "idégivare" och förslagsbok till olika standardlösningar av små och medelstora "displayer".

Vi har troligen ännu fler förslag till displaylösningar. Vårt sortiment utökas ständigt och förändras, varför vi även reserverar oss för modelländringar m m.

Våra produkter kommer huvudsakligen från Sverige och EU, men även från USA och Canada där vi samarbetar med ledande displayproducenter sedan många år.

**LYCKA TILL!!**

Och tveka inte att komma med frågor, vi är inte längre bort än Din telefon.

# INNEHÅLLSFÖRTECKNING

| PRODUKTGRUPP                              | SIDA  |
|---|-------|
| BROSCHYRSTÄLL FÖR BORD .....              | 2-11  |
| A4-format för bord .....                  | 2-3   |
| A5-format för bord .....                  | 4-5   |
| 1/3A4-format m m för bord .....           | 6-8   |
| Flexi broschyrställ för bord/vägg .....   | 9-10  |
| Broschyrställ med snurrfot för bord ..... | 11    |
| BROSCHYRSTÄLL FÖR VÄGG .....              | 12-15 |
| A4-format för vägg .....                  | 12    |
| A5-format för vägg .....                  | 13    |
| 1/3A4-format för vägg .....               | 14    |
| Med specialfästen .....                   | 15    |
| IHOPIKBARA BROSCHYRFICKOR .....           | 16    |
| BROSCHYRSTÄLL FÖR BORD/VÄGG .....         | 17    |
| BROSCHYRSTÄLL ÖVRIGT .....                | 18-19 |
| FLERFACKSSTÄLL FÖR VÄGG .....             | 20-22 |
| BROSCHYRSTÄLL FÖR GOLV .....              | 23-26 |
| MENY- OCH FOTOSTÄLL FÖR BORD .....        | 27-30 |
| Tru-Vu .....                              | 27-29 |
| Övrigt .....                              | 30    |
| MENY- OCH FOTOSTÄLL FÖR VÄGG .....        | 31-32 |
| Tru-Vu .....                              | 31    |
| Övrigt .....                              | 32    |
| DISPLAYPRODUKTER ÖVRIGT .....             | 33    |
| PRODUKTEXPONERING .....                   | 34-41 |
| Produktexponering .....                   | 34-35 |
| CD/Videoexponering .....                  | 36-37 |
| Hylltråg .....                            | 38-39 |
| Hyllavdelare .....                        | 40-41 |
| DISPLAYKOMPONENTER .....                  | 42-47 |
| Skylthållare för hyllkant .....           | 42    |
| Standardfästen för broschyrställ .....    | 42-43 |
| Rör och rörfötter .....                   | 43    |
| Snurrfot (turntable) .....                | 44    |
| Broschyrfack .....                        | 45    |
| Väggfästen .....                          | 46    |
| Nitar och skruvar .....                   | 47    |
| KUPONG- OCH VARUSPJUT .....               | 48-49 |
| HANG-TABS OCH HÅLFÖRSTÄRKARE .....        | 50    |
| LÄSSTRIPPAR & BUNT BAND .....             | 51    |
| SKYLTHÅLLARE .....                        | 52-55 |
| Skylthållare för trådkorg m m .....       | 52    |
| Skylthållare för bord .....               | 53    |
| Skylt- och blompinnar .....               | 54    |
| Skyltfästen .....                         | 55    |
| VIPPARMAR .....                           | 56    |
| SKYLTA FRÅN TAKET .....                   | 57-58 |
| SUGPROPPAR .....                          | 59    |
| AFFISCHLIST .....                         | 60    |
| FLAGGTILLBEHÖR OCH TAPEKUDDAR .....       | 61    |
| REGISTER I ARTIKELNUMMER ORDNING .....    | 62-63 |
| LEVERANS- OCH BETALNINGSVILLKOR .....     | 64    |

# BROSCHYRSTÄLL I A4-FORMAT FÖR BORD

Formsprutade, transparenta broschyrställ av hög kvalitet. Kan screentryckas med Er logotype eller annat budskap.  
Kontakta oss för ytterligare information.

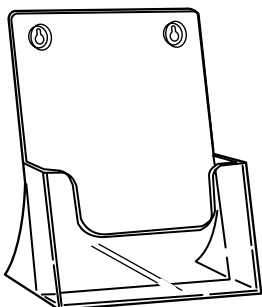

**EX-1 EXCELSIOR**  
Broschyrställ i A4-format för bord/vägg.  
Formsprutad i transparent styrénplast.  
Invändig bredd: 217mm, höjd: 300mm,  
djup: 40mm.  
Förpackning: 20st/kartong

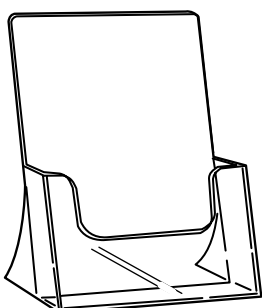
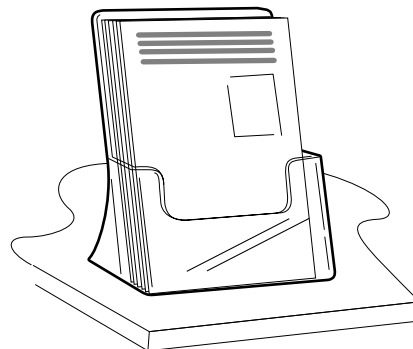

**EX-1A EXCELSIOR**  
Broschyrställ i A4-format för bord.  
Formsprutad i transparent styrénplast.  
Invändig bredd: 217mm, höjd: 300mm,  
djup: 40mm  
Förpackning: 20st/kartong

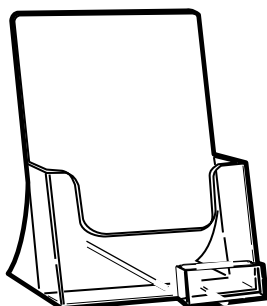

**EX-1B EXCELSIOR**  
Broschyrställ i A4-format för bord med  
visitkortsfack.  
Formsprutad i transparent styrénplast.  
Invändig bredd på visitkortsfacket: 90mm  
Invändig bredd: 217mm, höjd: 300mm,  
djup: 40mm  
Förpackning: 20st/kartong

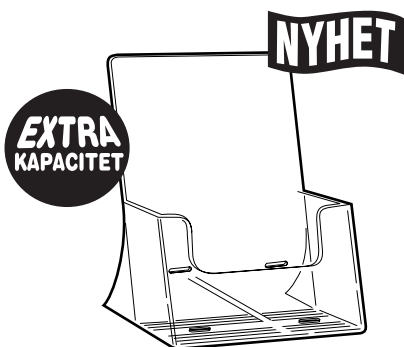
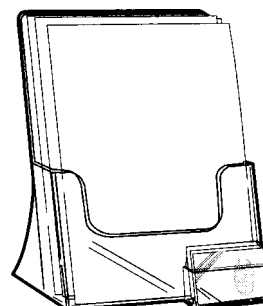

**EX-1EC EXCELSIOR**  
Katalogställ med extra kapacitet för bord.  
Den ribbade botten gör att katalogerna inte halkar  
framåt i facket. Formsprutad i transparent  
styrénplast.  
Invändig bredd: 225mm, höjd: 280mm,  
djup: 65mm  
Förpackning: 12st/kartong  
(Se även EX-1ECA på sid. 3 och EX-1ECB på sid. 8)

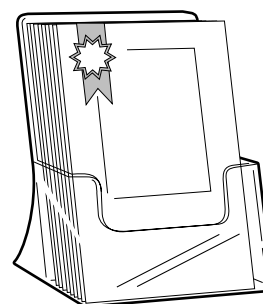

# BROSCHYRSTÄLL I A4-FORMAT FÖR BORD

Formsprutade, transparenta broschyrställ av hög kvalitet. Kan screentryckas med Er logotype eller annat budskap.  
Kontakta oss för ytterligare information.

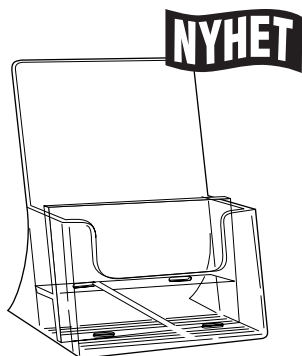

## EX-1ECA **EXCELSIOR**

Broschyrställ i A4-format för bord med 2st fack på höjden.

Formsprutad i transparent styrénplast.

Invändig fackbredd: 225mm, höjd: 280mm, djup: 31mm

Förpackning: 12st/kartong

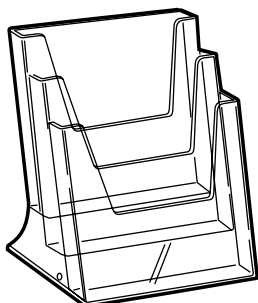
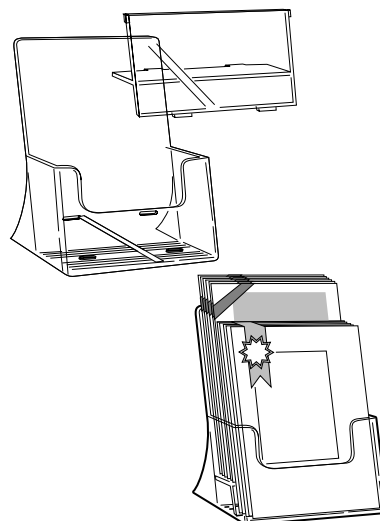

## EX-15 **EXCELSIOR**

Broschyrställ i A4-format för bord med 3st fack på höjden och inbyggd toppskylthållare.

Flera ställ kan monteras ihop med nitar.

Formsprutad i transparent styrénplast.

Invändig fackbredd: 219mm, höjd: 292mm, djup: 35mm

Total bredd: 228mm, höjd: 330mm, djup: 171mm

Förpackning: 4st/kartong

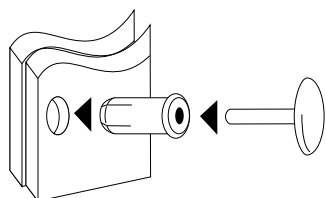
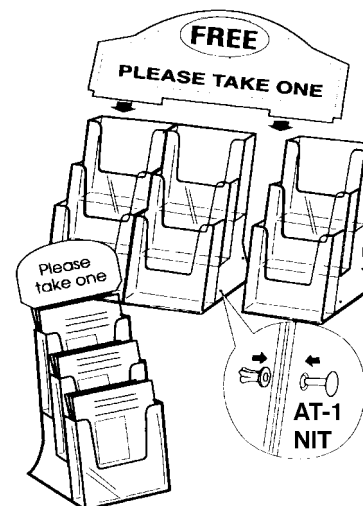

## AT-1 NIT FÖR TRIPPELSTÄLL

Används för att montera ihop flera ställ i sidled. 2st nitar/enhet behövs.

## SKAPA DITT EGET SKRÄDDARSYDDA BROSCHYRSTÄLL!

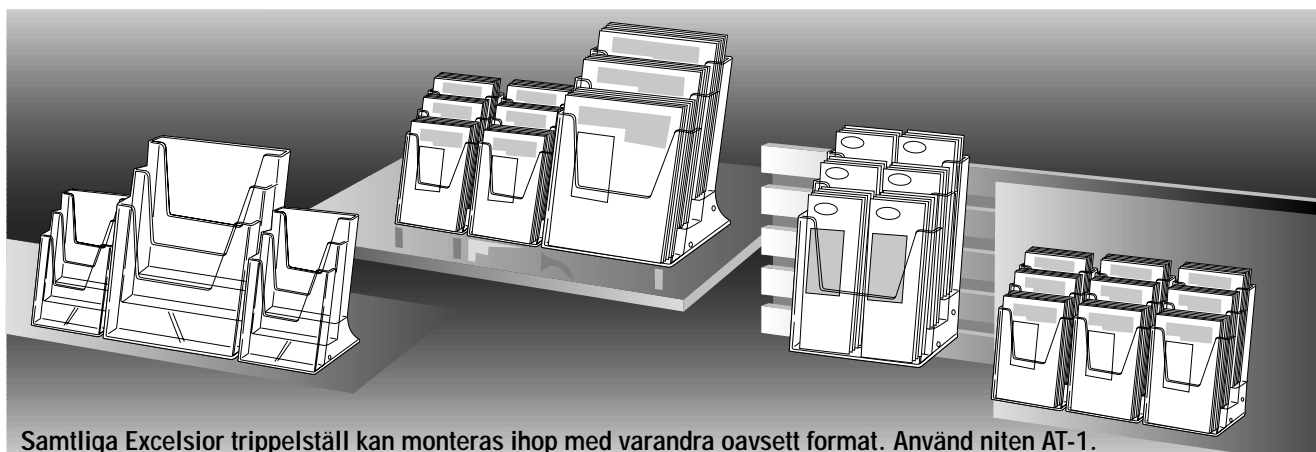

Samtliga Excelsior trippelställ kan monteras ihop med varandra oavsett format. Använd niten AT-1.

# BROSCHYRSTÄLL I A5-FORMAT FÖR BORD

Formsprutade, transparenta broschyrställ av hög kvalitet. Kan screentryckas med Er logotype eller annat budskap.  
Kontakta oss för ytterligare information.

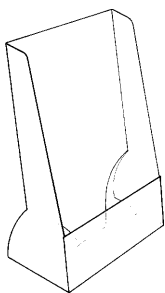

## FP-2A PLANO

Broschyrställ i A5-format för bord.

Levereras plano. Utstansad ur 0,5mm transparent PVC.

Bredd: 156mm, höjd: 213mm, djup: 63mm

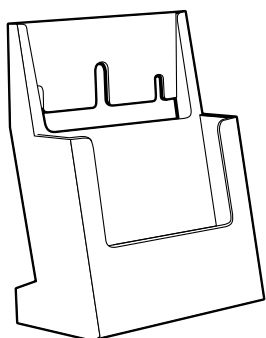
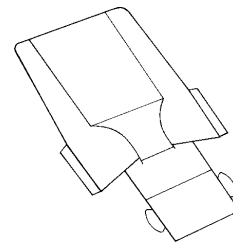

## PA-2 PARAGON

Broschyrställ i A5-format för bord/vägg.

Formsprutad i transparent styrénplast.

Invändig bredd: 150mm, höjd: 210mm, djup: 32mm

Förpackning: 48st/kartong

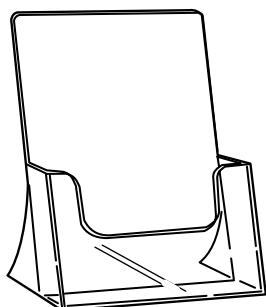
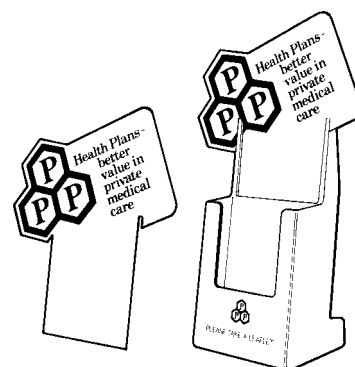

## EX-2 EXCELSIOR

Broschyrställ i A5-format för bord.

Formsprutad i transparent styrénplast.

Invändig bredd: 156mm, höjd: 200mm, djup: 35mm

Förpackning: 50st/kartong

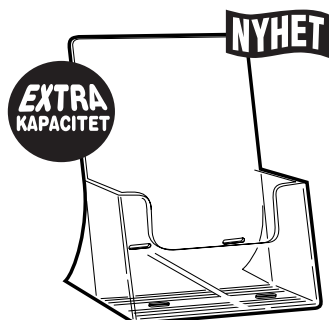
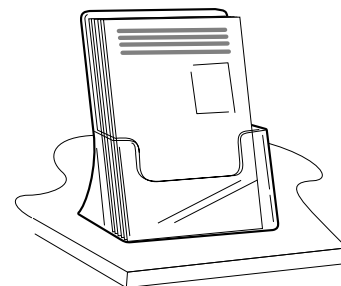

## EX-2EC EXCELSIOR

Katalogställ med extra kapacitet för bord.

Den ribbade botten gör att katalogerna inte halkar framåt i facket. Formsprutad i transparent styrénplast.

Invändig bredd: 156mm, höjd: 200mm, djup: 57mm

Förpackning: 25st/kartong

(Se även EX-2ECD på sid. 5)

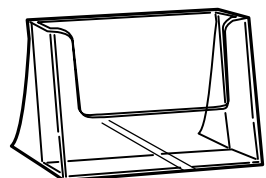
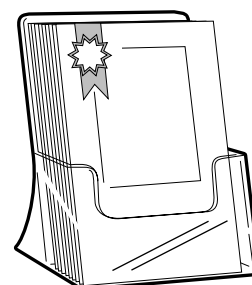

## EX-5 EXCELSIOR

Broschyrställ i liggande A5-format för bord.

Formsprutad i transparent styrénplast.

Invändig bredd: 217mm, höjd: 127mm, djup: 40mm

Förpackning: 50st/kartong

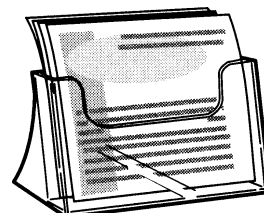

# BROSCHYRSTÄLL I A5-FORMAT FÖR BORD

Formsprutade, transparenta broschyrställ av hög kvalitet. Kan screentryckas med Er logotype eller annat budskap.  
Kontakta oss för ytterligare information.

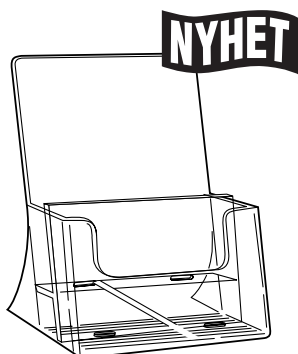

## EX-2ECD **EXCELSIOR**

Broschyrställ i A5-format för bord med 2st fack på höjden.

Formsprutad i transparent styrénplast.

Invändig fackbredd: 156mm, höjd: 200mm, djup: 26mm

Förpackning: 25st/kartong

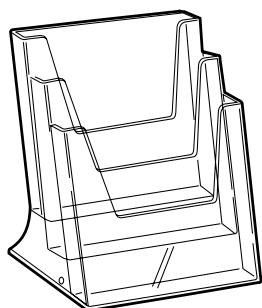
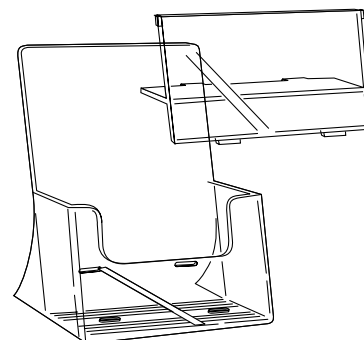

## EX-18 **EXCELSIOR**

Broschyrställ i A5-format för bord med 3st fack på höjden och inbyggd toppskylthållare.

Flera ställ kan monteras ihop med nitar.

Formsprutad i transparent styrénplast.

Invändig fackbredd: 155mm, höjd: 195mm, djup: 35mm

Total bredd: 160mm, höjd: 230mm, djup: 154mm

Förpackning: 12st/kartong

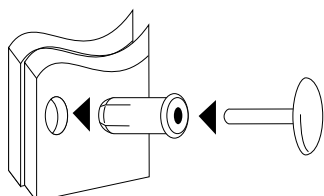
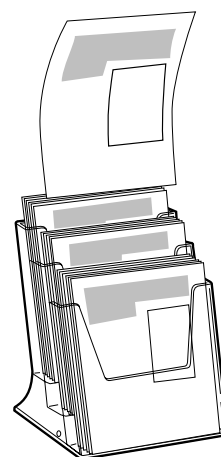

## AT-1 NIT FÖR TRIPPELSTÄLL

Används för att montera ihop flera ställ i sidled.  
2st nitar/enhet behövs.

## SKAPA DITT EGET SKRÄDDARSYDDA BROSCHYRSTÄLL!

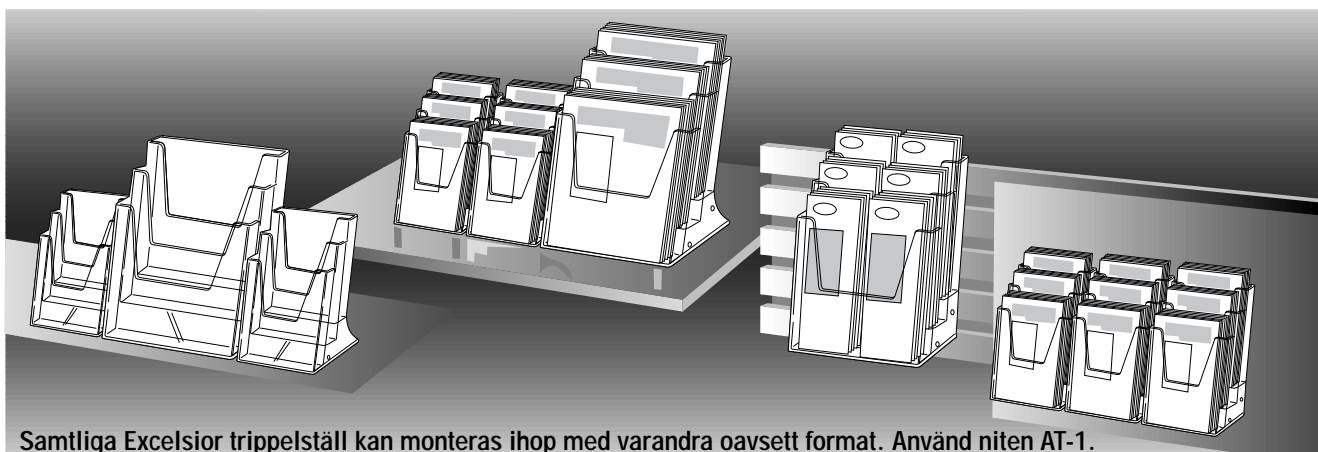

Samtliga Excelsior trippelställ kan monteras ihop med varandra oavsett format. Använd niten AT-1.

# BROSCHYRSTÄLL I 1/3A4-FORMAT FÖR BORD

Formsprutade, transparenta broschyrställ av hög kvalitet. Kan screentryckas med Er logotype eller annat budskap.  
Kontakta oss för ytterligare information.

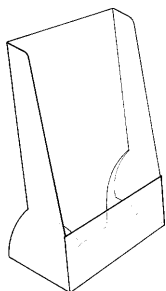

## FP-2B PLANO

Broschyrställ i 1/3A4-format för bord.

Levereras plano. Utstansad ur 0,5mm transparent PVC.

Bredd: 108mm, höjd: 190mm, djup: 38mm

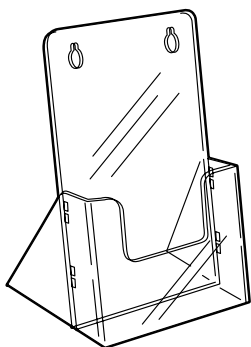
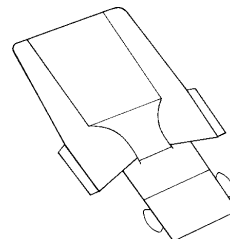

## FP-3 VIK-UPP

Broschyrställ i 1/3A4-format för bord/vägg.

Levereras plano. Formsprutad i transparent K-Resinplast.

Invändig bredd: 107mm, höjd: 202mm, djup: 19mm

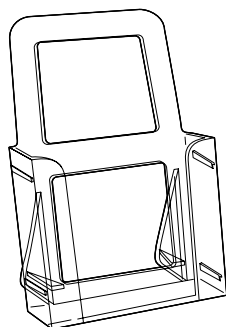
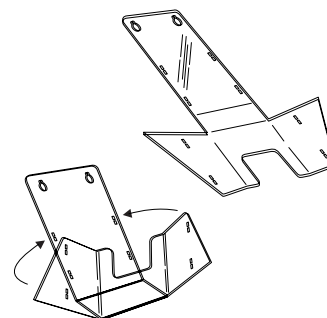

## SO-1 SOLO

Broschyrställ i 1/3A4-format för bord.

Flera ställ kan sättas ihop i sidled. Formsprutad i transparent styrenplast.

Invändig bredd: 106mm, höjd: 165mm, djup: 40mm

Förpackning: 112st/kartong

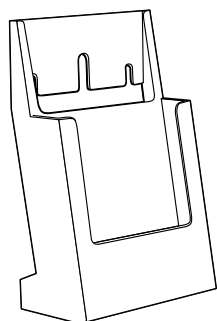
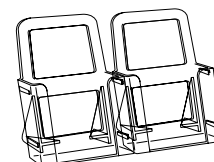
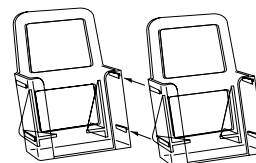

## PA-1 PARAGON

Broschyrställ i 1/3A4-format för bord/vägg.

Formsprutad i transparent styrenplast.

Invändig bredd: 105mm, höjd: 210mm, djup: 32mm

Förpackning: 48st/kartong

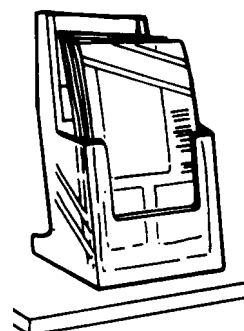

Helhetsintrycket kan förstärkas genom ett screentryck på fronten eller ett tryckt kort i bakkanten av broschyrstället.

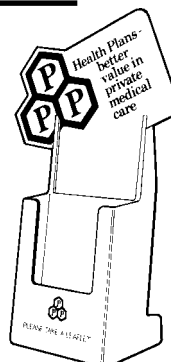
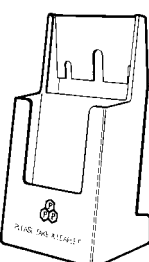
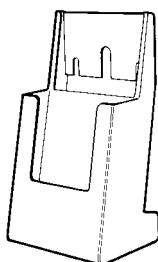

# BROSCHYRSTÄLL I 1/3A4-FORMAT M M FÖR BORD

Formsprutade, transparenta broschyrställ av hög kvalitet. Kan screentryckas med Er logotype eller annat budskap.  
Kontakta oss för ytterligare information.

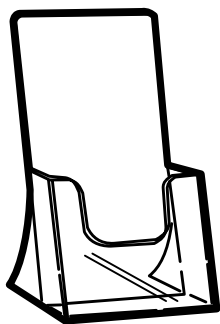

## EX-3 EXCELSIOR

Broschyrställ i 1/3A4-format för bord.

Formsprutad i transparent styrénplast.

Invändig bredd: 105mm, höjd: 200mm,  
djup: 35mm

Förpackning: 50st/kartong

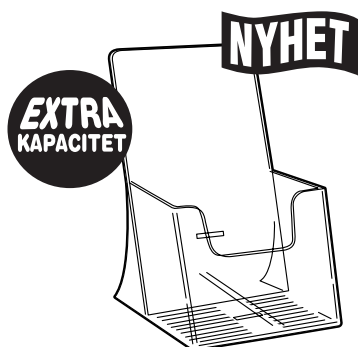
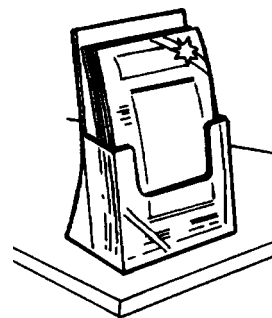

## EX-3EC EXCELSIOR

Katalogställ med extra kapacitet för bord.

Den ribbade botten gör att katalogerna inte halkar framåt i facket. Formsprutad i transparent styrénplast.

Invändig bredd: 105mm, höjd: 213mm,  
djup: 57mm

Förpackning: 25st/kartong

(Se även EX-3ECC på sid. 8)

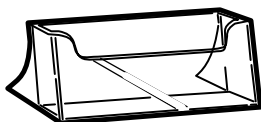
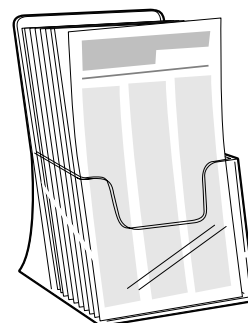

## EX-7 EXCELSIOR

Broschyrställ i liggande 1/3A4-format för bord.

Formsprutad i transparent styrénplast.

Invändig bredd: 218mm, höjd: 75mm, djup: 33mm

Förpackning: 50st/kartong

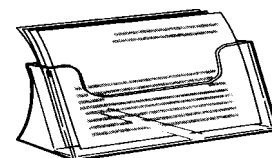

## EX-13 EXCELSIOR

Visitkortställ för bord.

Formsprutad i transparent styrénplast.

Invändig bredd: 95mm, höjd: 54mm, djup: 19mm

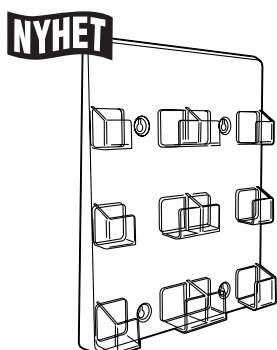
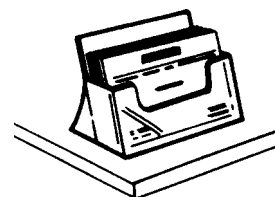

## BC-3 VISITKORTSTÄLL

Visitkortställ med 6st fack för bord/vägg.

Levereras med 2st omonterade benstöd, skruv och plugg. Formsprutad i transparent styrénplast.

Invändig fackbredd: 96mm

Total bredd: 216mm höjd: 250mm

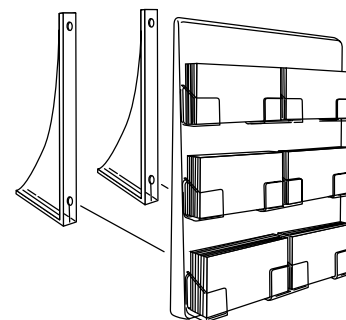

Lösa benstöd för ökad flexibilitet

# BROSCHYRSTÄLL I 1/3A4-FORMAT M M FÖR BORD

Formsprutade, transparenta broschyrställ av hög kvalitet. Kan screentryckas med Er logotype eller annat budskap.

Kontakta oss för ytterligare information.

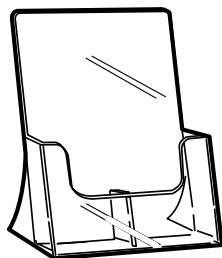

## EX-1T EXCELSIOR

Broschyrställ i 1/3A4-format för bord med 2st fack i bredd.

Formsprutad i transparent styrénplast.

Invändig fackbredd: 107mm, höjd: 300mm, djup: 40mm

Förpackning: 20st/kartong

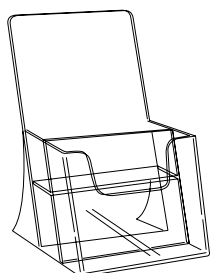
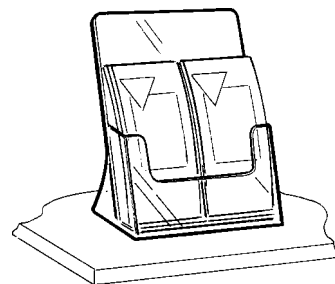

## EX-3ECC EXCELSIOR

Broschyrställ i 1/3A4-format för bord med 2st fack på höjden.

Formsprutad i transparent styrénplast.

Invändig fackbredd: 105mm, höjd: 213mm, djup: 27mm

Förpackning: 25st/kartong

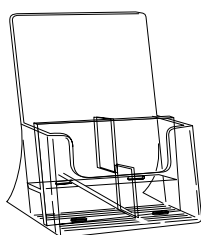
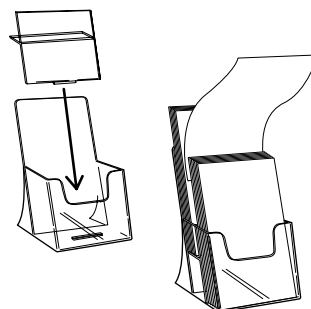

## EX-1ECB EXCELSIOR

Broschyrställ i 1/3A4-format för bord med 4st fack.

Formsprutad i transparent styrénplast.

Invändig fackbredd: 105mm, höjd: 280mm, djup: 31mm

Förpackning: 12st/kartong

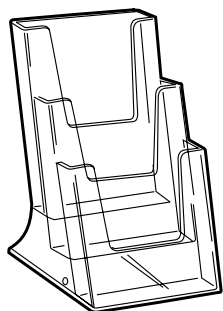
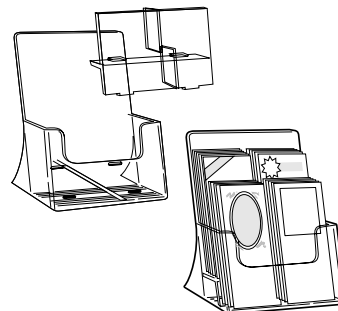

## EX-16 EXCELSIOR

Broschyrställ i 1/3A4-format för bord med 3st fack på höjden och inbyggd toppskylthållare.

Flera ställ kan monteras ihop med nitar. Formsprutad i transparent styrénplast.

Invändig fackbredd: 102mm, höjd: 200mm, djup: 35mm

Total bredd: 112mm, höjd: 230mm, djup: 150mm

Förpackning: 20st/kartong

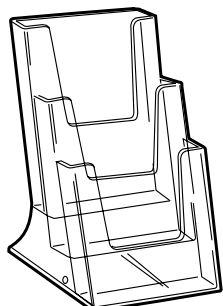
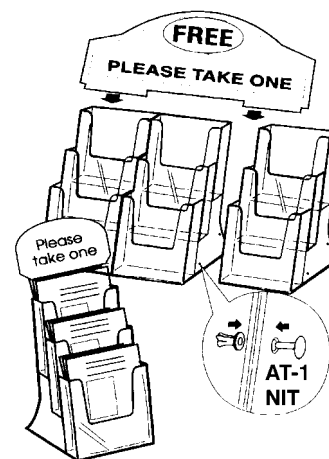

## EX-16A6 EXCELSIOR

Broschyrställ i A6-format för bord med 3st fack på höjden och inbyggd toppskylthållare.

Flera ställ kan monteras ihop med nitar. Formsprutad i transparent styrénplast.

Invändig fackbredd: 105mm, höjd: 200mm, djup: 35mm

Total bredd: 117mm, höjd: 230mm, djup: 150mm

Förpackning: 20st/kartong

# FLEXI BROSCHYRSTÄLL FÖR BORD OCH VÄGG

Formsprutade transparenta broschyrfack limmade på ett vitt bakstycke i styrenplast. Minimikvantitet: 50st.

Kontakta oss för ytterligare information.

Samtliga modeller har följande invändiga mått/fack:

|       | Bredd | Höjd  | Djup |
|-------|-------|-------|------|
| 1/3A4 | 105mm | 101mm | 21mm |
| A5    | 155mm | 126mm | 32mm |
| A4    | 216mm | 190mm | 32mm |

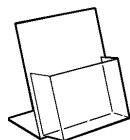

| FM-7  | Totala mått |       |       |
|-------|-------------|-------|-------|
|       | Bredd       | Höjd  | Djup  |
| 1/3A4 | 120mm       | 228mm | 108mm |
| A5    | 172mm       | 228mm | 127mm |
| A4    | 228mm       | 305mm | 152mm |

Broschyrställ med 1st fack för bord.

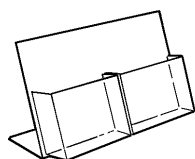
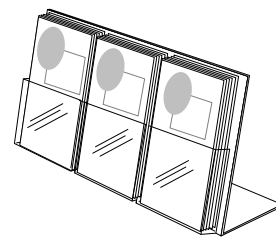

|       |       |       |       |
|-------|-------|-------|-------|
| 1/3A4 | 228mm | 228mm | 120mm |
| A5    | 343mm | 228mm | 127mm |
| A4    | 457mm | 305mm | 152mm |

Broschyrställ med 2st fack för bord.

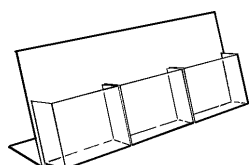
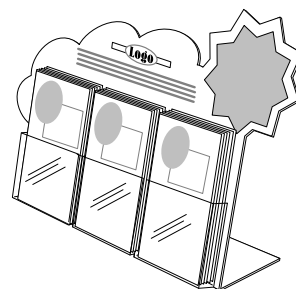

|       |       |       |       |
|-------|-------|-------|-------|
| 1/3A4 | 350mm | 228mm | 120mm |
| A5    | 508mm | 228mm | 140mm |
| A4    | 685mm | 305mm | 152mm |

Broschyrställ med 3st fack för bord.

Bakstycket kan laserskäras i olika former.

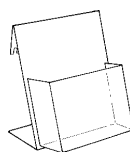

|       |       |       |       |
|-------|-------|-------|-------|
| 1/3A4 | 120mm | 228mm | 108mm |
| A5    | 172mm | 228mm | 127mm |
| A4    | 228mm | 305mm | 152mm |

Broschyrställ med 1st fack för bord/vägg.

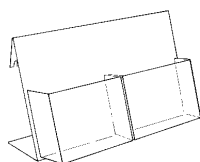
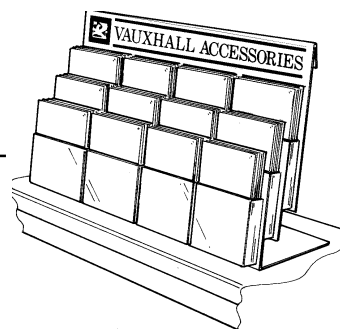

|       |       |       |       |
|-------|-------|-------|-------|
| 1/3A4 | 228mm | 228mm | 120mm |
| A5    | 343mm | 228mm | 127mm |
| A4    | 457mm | 305mm | 152mm |

Broschyrställ med 2st fack för bord/vägg.

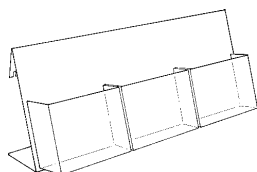

|       |       |       |       |
|-------|-------|-------|-------|
| 1/3A4 | 350mm | 228mm | 120mm |
| A5    | 508mm | 228mm | 140mm |
| A4    | 685mm | 305mm | 152mm |

Broschyrställ med 3st fack för bord/vägg.

Vi skräddarsyr enligt önskemål, t ex screentryckt bakstycke eller olika kombinationer av broschyrfack på samma display.

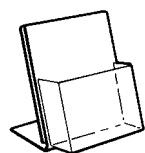

|       |       |       |       |
|-------|-------|-------|-------|
| 1/3A4 | 120mm | 228mm | 108mm |
| A5    | 172mm | 228mm | 127mm |
| A4    | 228mm | 305mm | 152mm |

Broschyrställ med 1st fack för bord. Dubbelvikt transparent bakstycke för exponering av ett broschyrblad.

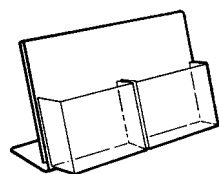
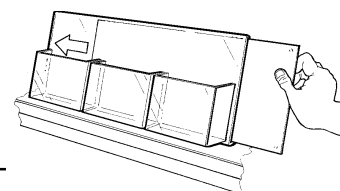

|       |       |       |       |
|-------|-------|-------|-------|
| 1/3A4 | 228mm | 228mm | 120mm |
| A5    | 343mm | 228mm | 127mm |
| A4    | 457mm | 305mm | 152mm |

Broschyrställ med 2st fack för bord. Dubbelvikt transparent bakstycke för exponering av ett broschyrblad.

Flexi kan levereras med andra färger på bakstycket beroende av kvantitet.

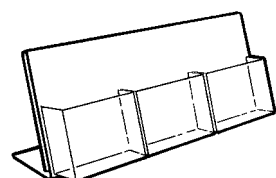

|       |       |       |       |
|-------|-------|-------|-------|
| 1/3A4 | 350mm | 228mm | 120mm |
| A5    | 508mm | 228mm | 140mm |
| A4    | 685mm | 305mm | 152mm |

Broschyrställ med 3st fack för bord. Dubbelvikt transparent bakstycke för exponering av ett broschyrblad.

# FLEXI BROSCHYRSTÄLL FÖR BORD OCH VÄGG

Formsprutade transparenta broschyrack limmade på ett vitt bakstycke i styrenplast. Minimikvantitet: 50st.

Kontakta oss för ytterligare information.

Samtliga modeller har följande invändiga mått/fack:

|       | Bredd | Höjd  | Djup |
|-------|-------|-------|------|
| 1/3A4 | 105mm | 101mm | 21mm |
| A5    | 155mm | 126mm | 32mm |
| A4    | 216mm | 190mm | 32mm |

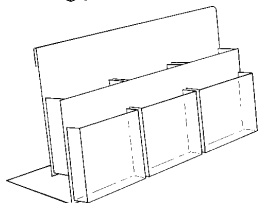
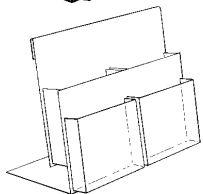
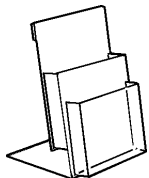

|       | Totala mått |       |       |
|-------|-------------|-------|-------|
|       | Bredd       | Höjd  | Djup  |
| 1/3A4 | 127mm       | 270mm | 165mm |
| A5    | 171mm       | 270mm | 170mm |
| A4    | 235mm       | 345mm | 190mm |

Broschyrställ med 2st fack för bord/vägg.

|       |       |       |       |
|-------|-------|-------|-------|
| 1/3A4 | 228mm | 270mm | 165mm |
| A5    | 337mm | 270mm | 170mm |
| A4    | 457mm | 345mm | 190mm |

Broschyrställ med 4st fack för bord/vägg.

|       |       |       |       |
|-------|-------|-------|-------|
| 1/3A4 | 343mm | 270mm | 165mm |
| A5    | 508mm | 270mm | 170mm |
| A4    | 685mm | 345mm | 190mm |

Broschyrställ med 6st fack för bord/vägg.

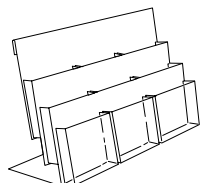
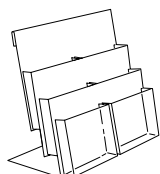
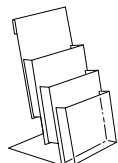

|       |       |       |       |
|-------|-------|-------|-------|
| 1/3A4 | 127mm | 320mm | 190mm |
| A5    | 178mm | 320mm | 190mm |
| A4    | 235mm | 400mm | 190mm |

Broschyrställ med 3st fack för bord/vägg.

|       |       |       |       |
|-------|-------|-------|-------|
| 1/3A4 | 228mm | 320mm | 190mm |
| A5    | 336mm | 320mm | 190mm |
| A4    | 457mm | 400mm | 190mm |

Broschyrställ med 6st fack för bord/vägg.

|       |       |       |       |
|-------|-------|-------|-------|
| 1/3A4 | 343mm | 320mm | 190mm |
| A5    | 508mm | 320mm | 190mm |
| A4    | 685mm | 400mm | 190mm |

Broschyrställ med 9st fack för bord/vägg.

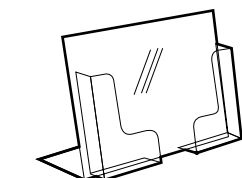
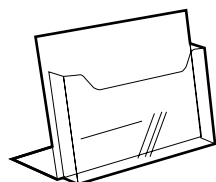

|       |    |       |       |       |
|-------|----|-------|-------|-------|
| FM-27 | A4 | 315mm | 228mm | 127mm |
|-------|----|-------|-------|-------|

Liggande A4-format.  
Invändigt djup: 32mm  
Broschyrställ med 1st fack för bord.

|       |   |  |  |
|-------|---|--|--|
| FM-28 | Lösa hörn som limmas på ett bakstycke för att passa udda broschyrstorlekar enligt önskemål.<br>Invändigt djup: 32mm |  |  |
|-------|---|--|--|

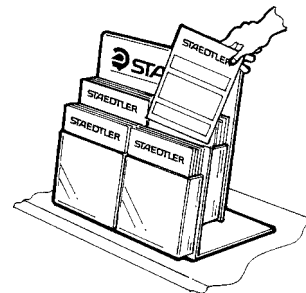

Bakstycket kan laserskäras i olika former.

Vi skräddarsyr enligt önskemål, t ex screentryckt bakstycke eller olika kombinationer av broschyrack på samma display.

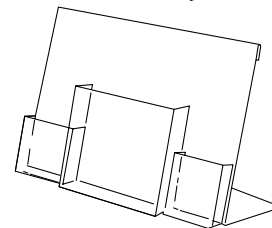
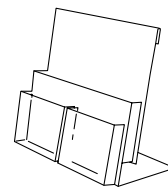

Flexi kan levereras med andra färger på bakstycket beroende av kvantitet.

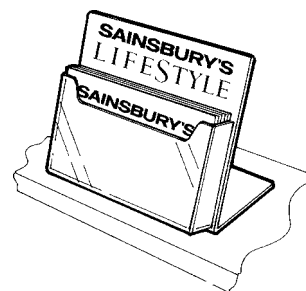
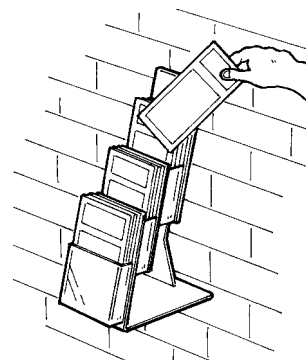

Extra högt bakstycke med plats för tryck.

# BROSCHYRSTÄLL MED SNURRFOT FÖR BORD

## RX-1 REVOLVER

Broschyrsnurra i A4-format för bord.

4st transparenta Excelsior broschyrfack monterade på en vit snurrfoot. Vit överdel.

Total bredd: 305mm, höjd: 255mm, djup: 305mm

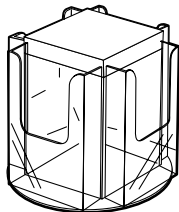

## RX-2 REVOLVER

Broschyrsnurra i A5-format för bord.

Total bredd: 245mm, höjd: 180mm, djup: 245mm

## RX-3 REVOLVER

Broschyrsnurra i 1/3A4-format för bord.

Total bredd: 200mm, höjd: 180mm, djup: 200mm

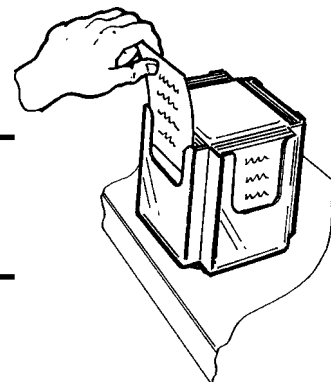

## RX-4 REVOLVER

Broschyrsnurra i A4-format för bord.

3st transparenta Excelsior broschyrfack monterade på en vit snurrfoot. Vit överdel.

Total bredd: 290mm, höjd: 255mm, djup: 290mm

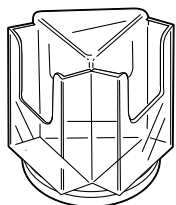

## RX-5 REVOLVER

Broschyrsnurra i A5-format för bord.

Total bredd: 240mm, höjd: 180mm, djup: 240mm

## RX-6 REVOLVER

Broschyrsnurra i 1/3A4-format för bord.

Total bredd: 180mm, höjd: 180mm, djup: 180mm

Kan förses med fäste för toppskylt. Se sid. 55

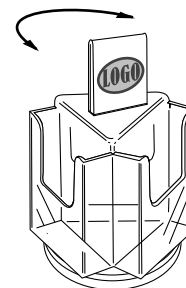

## PAN-1C PANORAMA

Broschyrsnurra med 6st A4-fack för bord.

Formsprutade, transparenta broschyrfack monterade på ett vacuumformat bakstycke.

Färg: vit eller grå.

Total bredd: 262mm, höjd: 581mm, djup: 166mm

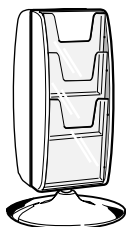

## PAN-3C PANORAMA

Broschyrsnurra med 8st A5-fack för bord.

Total bredd: 184mm, höjd: 581mm, djup: 166mm



## PAN-3CD PANORAMA

Broschyrsnurra med 16st A5-fack för bord.

Total bredd: 352mm höjd: 581mm djup: 166mm

## PAN-4C PANORAMA

Broschyrsnurra med 8st 1/3A4-fack för bord.

Total bredd: 135mm höjd: 581mm djup: 166mm

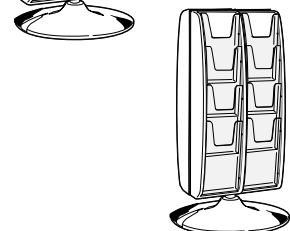

## PAN-4CD PANORAMA

Broschyrsnurra med 16st 1/3A4-fack för bord.

Total bredd: 254mm höjd: 581mm djup: 166mm

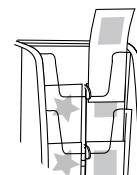
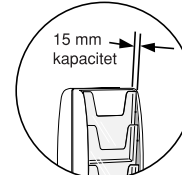
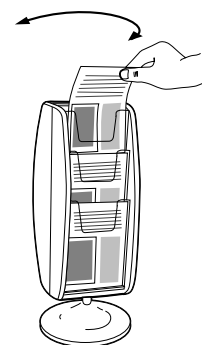

Genom att använda en PAN-A avdelare kan man exponera 2st 1/3A4-broschyrer bredvid varandra i ett A4-fack.

# BROSCHYRSTÄLL I A4-FORMAT FÖR VÄGG

Formsprutade, transparenta broschyrställ av hög kvalitet. Kan screentryckas med Er logotype eller annat budskap. De flesta modeller kan förses med dubbelhäftande skumtape, magnettape, kardborretape eller specialfästen. Kontakta oss för ytterligare information.

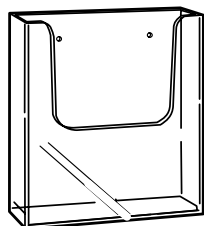

## EX-10 EXCELSIOR

Broschyrställ i A4-format för vägg.

Försedd med skruvhål.

Formsprutad i transparent styrénplast.

Invändig bredd: 216mm, höjd: 245mm, djup: 35mm

Förpackning: 26st/kartong

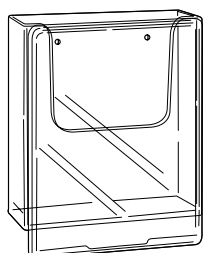
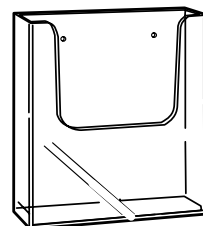

## EX-10TV EXCELSIOR

Broschyrställ i A4-format för vägg med A4 fotoställ som exponerar ett broschyrblad.

Försedd med skruvhål.

Formsprutad i transparent styrénplast.

Invändig fackbredd: 216mm, höjd: 245mm, djup: 35mm

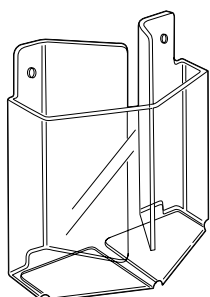
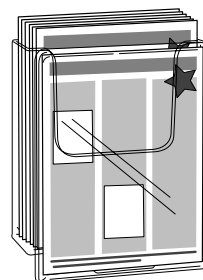

## UP-1 UNI-POCKET

Broschyrställ för bord eller vägg.

Passar formaten A4, A5 eller 2st 1/3A4.

Lämplig för tunna broschyrer då den speciella designen hindrar dem från att falla framåt över kanten.

Formsprutad i transparent SAN-plast.

Total bredd: 175mm, höjd: 192mm, djup: 85mm

(Se sid. 18 för ytterligare information)

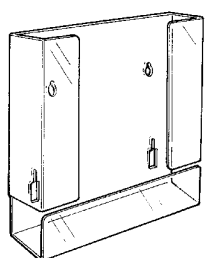
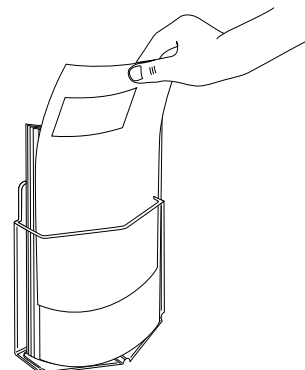

## CD-1 KATALOGSTÄLL

Katalogställ med extra kapacitet för bord eller vägg.

Levereras med 2st omonterade benstöd.

Formsprutad i transparent SAN-plast.

Invändig bredd: 215mm, höjd: 260mm, djup: 50mm

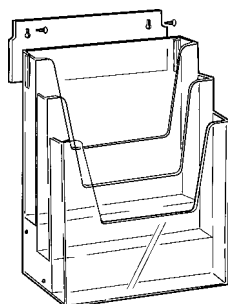
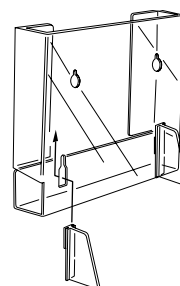

## EX-15WM EXCELSIOR

Broschyrställ i A4-format för vägg med 3st fack på höjden och inbyggd toppskylthållare.

Flera ställ kan monteras ihop med nitar. Levereras med väggfäste och skruvar.

Formsprutad i transparent styrénplast.

Invändig fackbredd: 219mm, höjd: 292mm, djup: 35mm

Total bredd: 228mm, höjd: 330mm, djup: 116mm

Förpackning: 4st/kartong

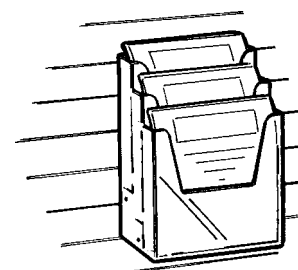

# BROSCHYRSTÄLL I A5-FORMAT FÖR VÄGG

Formsprutade, transparenta broschyrställ av hög kvalitet. Kan screentryckas med Er logotype eller annat budskap. De flesta modeller kan förses med dubbelhäftande skumtape, magnettape, kardborretape eller specialfästen. Kontakta oss för ytterligare information.

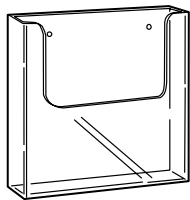

## EX-11 EXCELSIOR

Broschyrställ i A5-format för vägg.

Försedd med skruvhål.

Formsprutad i transparent styrénplast.

Invändig bredd: 155mm, höjd: 159mm, djup: 35mm

Förpackning: 50st/kartong

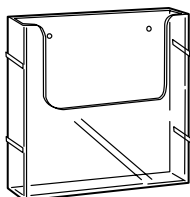

## EX-11L EXCELSIOR

Broschyrställ i A5-format för vägg.

Försedd med skruvhål. Flera ställ kan sättas ihop i sidled.

Formsprutad i transparent styrénplast.

Invändig bredd: 155mm, höjd: 159mm, djup: 35mm

Förpackning: 50st/kartong

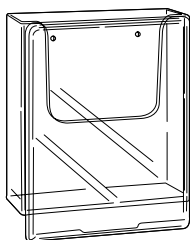

## EX-11TV EXCELSIOR

Broschyrställ i A5-format för vägg med A5 fotoställ som exponerar ett broschyrblad.

Försedd med skruvhål.

Formsprutad i transparent styrénplast.

Invändig fackbredd: 155mm, höjd: 159mm, djup: 35mm

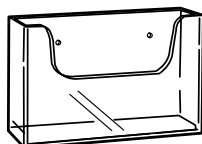
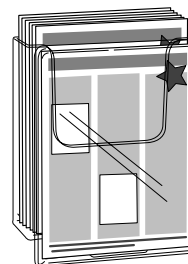

## EX-6 EXCELSIOR

Broschyrställ i liggande A5-format för vägg.

Försedd med skruvhål.

Formsprutad i transparent styrénplast.

Invändig bredd: 217mm, höjd: 127mm, djup: 40mm

Förpackning: 50st/kartong

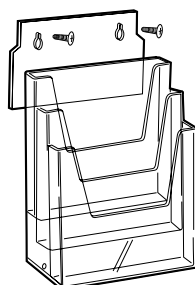
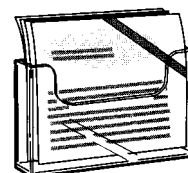

## EX-18WM EXCELSIOR

Broschyrställ i A5-format för vägg med 3st fack på höjden och inbyggd toppskylthållare.

Flera ställ kan monteras ihop med nitar. Levereras med väggfäste och skruvar.

Formsprutad i transparent styrénplast.

Invändig fackbredd: 155mm, höjd: 195mm, djup: 35mm

Total bredd: 160mm, höjd: 230mm, djup: 116mm

Förpackning: 12st/kartong

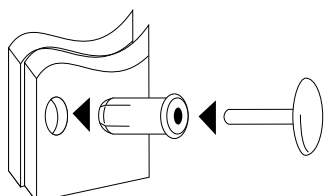
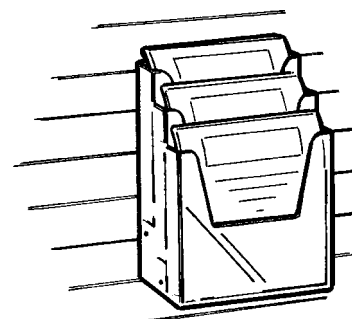

## AT-1 NIT FÖR TRIPPELSTÄLL

Används för att montera ihop flera ställ i sidled.

2st nitar/enhet behövs.

# BROSCHYRSTÄLL I 1/3A4-FORMAT FÖR VÄGG

Formsprutade, transparenta broschyrställ i hög kvalitet. Kan screentryckas med Er logotype eller annat budskap.  
Kontakta oss för ytterligare information.

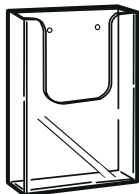

## EX-12 EXCELSIOR

Broschyrställ i 1/3A4-format för vägg.

Försedd med skruvhål.

Formsprutad i transparent styrénplast.

Invändig bredd: 105mm, höjd: 159mm, djup: 35mm

Förpackning: 50st/kartong

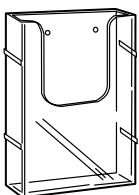
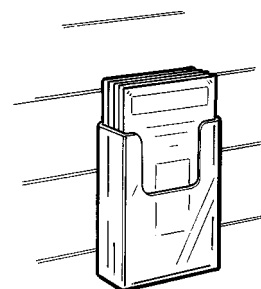

## EX-12L EXCELSIOR

Broschyrställ i 1/3A4-format för vägg.

Försedd med skruvhål. Flera ställ kan sättas ihop i sidled.

Formsprutad i transparent styrénplast.

Invändig bredd: 105mm, höjd: 159mm, djup: 35mm

Förpackning: 50st/kartong

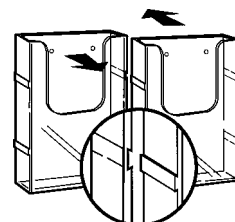

Flera ställ kan sättas ihop i sidled för att få ett flerfacksställ.

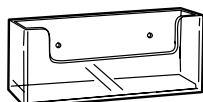

## EX-8 EXCELSIOR

Broschyrställ i liggande 1/3A4-format för vägg.

Försedd med skruvhål.

Formsprutad i transparent styrénplast.

Invändig bredd: 218mm, höjd: 75mm, djup: 33mm

Förpackning: 50st/kartong

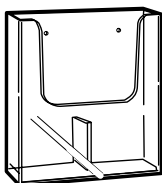
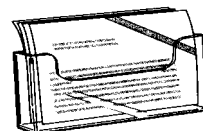

## EX-10T EXCELSIOR

Broschyrställ med 2st 1/3A4-fack för vägg.

Försedd med skruvhål.

Formsprutad i transparent styrénplast.

Invändig fackbredd: 105mm, höjd: 235mm, djup: 35mm

Förpackning: 26st/kartong

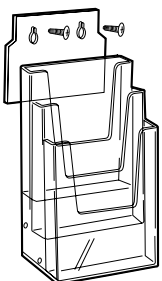
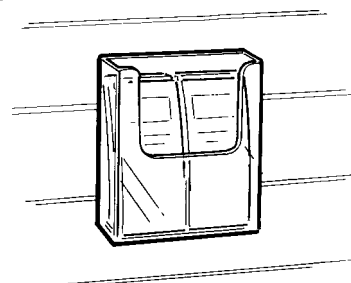

## EX-16WM EXCELSIOR

Broschyrställ i 1/3A4-format för vägg med 3st fack på höjden och inbyggd toppskylthållare.

Flera ställ kan monteras ihop med nitar. Levereras med väggfäste och skruvar.

Formsprutad i transparent styrénplast.

Invändig fackbredd: 102mm, höjd: 200mm, djup: 35mm

Total bredd: 112mm, höjd: 230mm, djup: 116mm

Förpackning: 50st/kartong



# BROSCHYSTÄLL MED SPECIALFÄSTEN

Formsprutade, transparenta broschyrställ i hög kvalitet. Kan screentryckas med Er logotype eller annat budskap.  
Kontakta oss för ytterligare information.

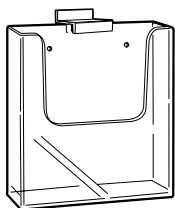

## SW-10 **EXCELSIOR**

Broschyrställ med slatwallfäste.

För att modifiera ett av våra standard broschyrställ för vägg räcker det med att montera på 1 eller 2st slatwallfästen.

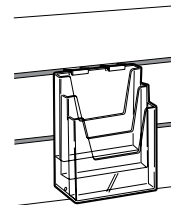

## 2375-250 **SUPER-GRIP**

Fäste för slatwallvägg.

Exponerar broschyrstället platt mot väggen. Greppar om material med upp till 2,5mm tjocklek.

Strängsprutad i transparent PVC.

Längd: 65mm

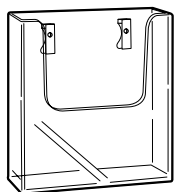

## GW-10 **EXCELSIOR**

Broschyrställ med pånitat metallfäste.

Vi har fästen för trådkorg, hyllkant och glashylla.

Kontakta oss för ytterligare information.

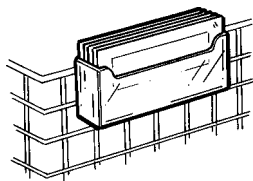

Specifcera placeringen av fästet. Vertikal eller horisontell.

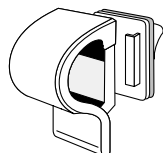
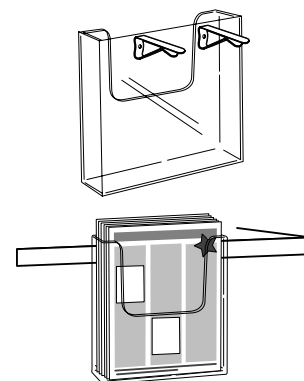

## SC-1

Fäste för trådkorg av upp till 7mm tjock tråd.

Med dubbelhäftande tape.

2 delar - omonterad

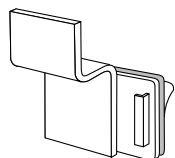

## SC-2

Fäste för de flesta typer av slatwallvägg.

Med dubbelhäftande tape.

2 delar - omonterad

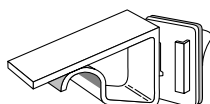

## SC-3

Fäste för upp till 12mm tjock hyllkant.

Med dubbelhäftande tape.

2 delar - omonterad

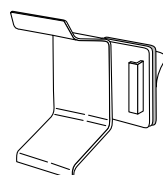

## SC-4

Fäste för 32mm aluminiumskena.

Med dubbelhäftande tape.

2 delar - omonterad

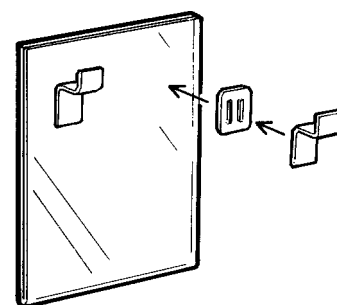

De flesta av våra standard broschyrställ kan förses med något av dessa fästen. Kontakta oss för ytterligare information.

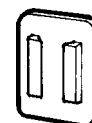

# IHOPVIKBARA BROSCHYRFICKOR

Ihopvikbara broschyrfickor i transparent PVC. Levereras plano och monteras enkelt ihop. Vi kan ta fram specialstorlekar eller ordna tryck beroende av kvantitet. Vi har även fästen och tapekuddar för upphängning. Kontakta oss för ytterligare information.

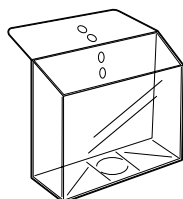

## PU-1

**Broschyrficka i A6-format med hål.**

Utstansad ur 0,4mm transparent PVC.

Total bredd: 108mm, höjd: 110mm, djup: 32mm

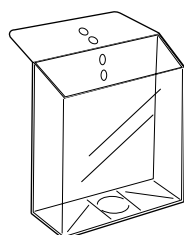
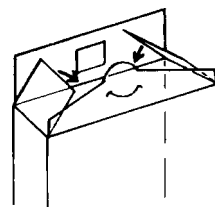

## PU-2

**Broschyrficka i 1/3A4-format med hål.**

Utstansad ur 0,4mm transparent PVC.

Total bredd: 111mm, höjd: 171mm, djup: 31mm

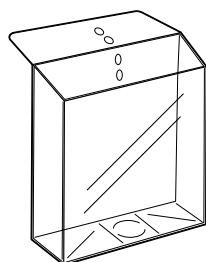
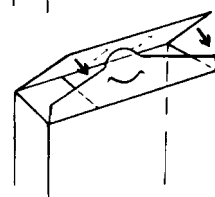

## PU-3

**Broschyrficka i A5-format med hål.**

Utstansad ur 0,4mm transparent PVC.

Total bredd: 155mm, höjd: 171mm, djup: 31mm

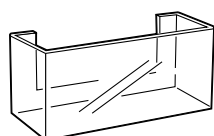
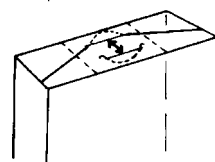

## LP-1

**Broschyrficka i A6-format med tape.**

Utstansad ur 0,4mm transparent PVC.

Total bredd: 108mm, höjd: 125mm, djup: 32mm

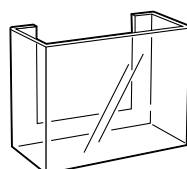
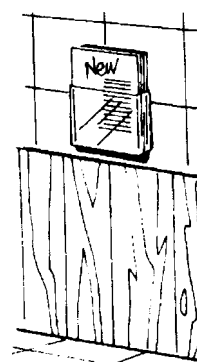

## LP-2

**Broschyrficka i 1/3A4-format med tape.**

Utstansad ur 0,4mm transparent PVC.

Total bredd: 108mm, höjd: 170mm, djup: 32mm

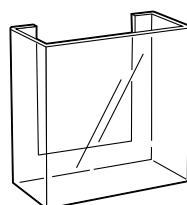

## LP-3

**Broschyrficka i A5-format med tape.**

Utstansad ur 0,4mm transparent PVC.

Total bredd: 150mm, höjd: 170mm, djup: 32mm

# BROSCHYSTÄLL FÖR BORD OCH VÄGG

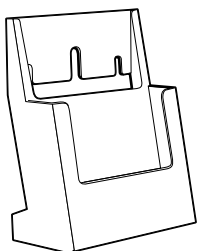

## PA-2 PARAGON

Broschyrställ i A5-format för bord/vägg.

Formsprutad i transparent styrénplast.

Invändig bredd: 150mm, höjd: 210mm, djup: 32mm

Förpackning: 48st/kartong

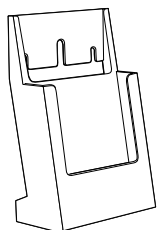

## PA-1 PARAGON

Broschyrställ i 1/3A4-format för bord/vägg.

Formsprutad i transparent styrénplast.

Invändig bredd: 105mm, höjd: 210mm, djup: 32mm

Förpackning: 48st/kartong

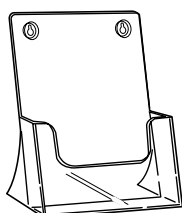
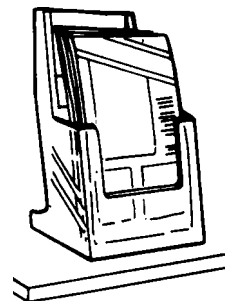

## EX-1 EXCELSIOR

Broschyrställ i A4-format för bord/vägg.

Formsprutad i transparent styrénplast.

Invändig bredd: 217mm, höjd: 300mm, djup: 40mm

Förpackning: 20st/kartong

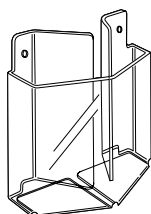
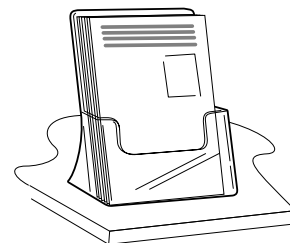

## UP-1 UNI-POCKET

Broschyrställ för bord/vägg.

Passar formaten A4, A5 eller 2st 1/3A4.

Lämplig för tunna broschyurer då den speciella designen hindrar dem från att falla framåt över kanten.

Formsprutad i transparent SAN-plast.

Total bredd: 175mm, höjd: 192mm, djup: 85mm

(Se sid. 18 för ytterligare information)

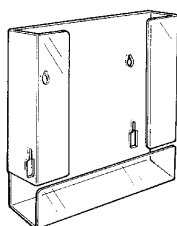
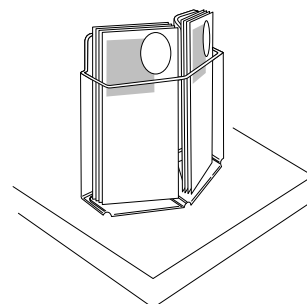

## CD-1 KATALOGSTÄLL

Katalogställ med extra kapacitet för bord/vägg.

Levereras med 2st omonterade benstöd. Formsprutad i transparent SAN-plast.

Invändig bredd: 215mm, höjd: 260mm, djup: 50mm

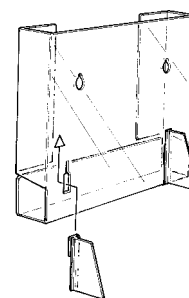

**NYHET**

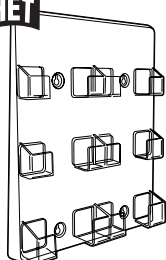

## BC-3 VISITKORTSTÄLL

Visitkortställ med 6st fack för bord/vägg.

Levereras med 2st omonterade benstöd, skruv och plugg.

Formsprutad i transparent styrénplast.

Invändig fackbredd: 96mm

Total bredd: 216mm, höjd: 250mm

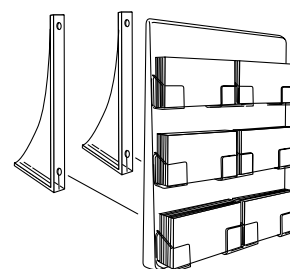

Lösa benstöd för ökad flexibilitet

# BROSCHYRSTÄLL ÖVRIGT

## FLEXIBEL

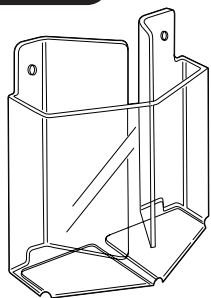

### UP-1 UNI-POCKET

Broschyrställ för bord/vägg.

Passar formaten A4, A5 eller 2st 1/3A4.

Lämplig för tunna broschyrer då den speciella designen hindrar dem från att falla framåt över kanten.

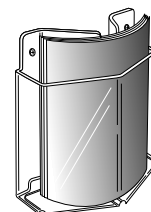
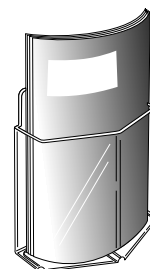
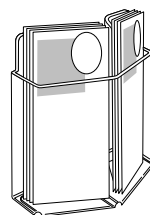

**MYCKET FLEXIBEL**  
Passar de flesta  
broschyrformat.

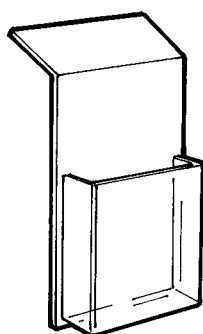

### FM-31 FLEXI

Broschyrställ för hyllkant.

Totala mått

|       | Bredd | Höjd  | Djup  |
|-------|-------|-------|-------|
| 1/3A4 | 121mm | 226mm | 135mm |
| A5    | 171mm | 226mm | 135mm |
| A5L   | 232mm | 311mm | 135mm |

Vitt bakstycke med transparent fack.

Levereras med påmonterad dubbelhäftande tape.

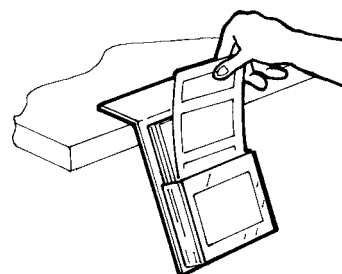

## NYHET

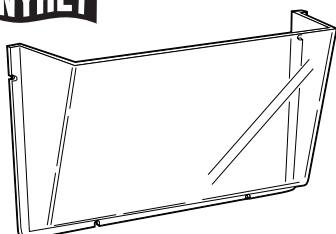

### FC-1 MAPPHÅLLARE

Mapphållare för vägg.

Levereras med skruv, plugg och påmonterad dubbelhäftande tape.

Formsprutad i transparent styrénplast.

Invändig bredd: 325mm, höjd: 170mm, djup: 40-75mm

Total bredd: 345mm, höjd: 170mm, djup: 70mm

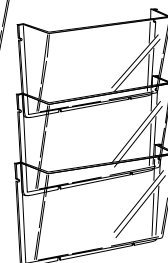

### Broschyrboxar för utom- och inomhusbruk.

Nyckelhål för upphängning på vägg. Självstängande lock med gångjärn. Tillverkad av slagtålig acryl.

#### EL-1

Broschyrbox i A4-format.

Invändig bredd: 220mm, höjd: 318mm, djup: 36mm

Total bredd: 232mm, höjd: 336mm, djup: 120mm

#### EL-2

Broschyrbox i A5-format.

Invändig bredd: 160mm, höjd: 230mm, djup: 36mm

Total bredd: 172mm, höjd: 245mm, djup: 120mm

#### EL-3

Broschyrbox i 1/3A4-format.

Invändig bredd: 110mm höjd: 230mm djup: 36mm

Total bredd: 122mm, höjd: 245mm, djup: 120mm

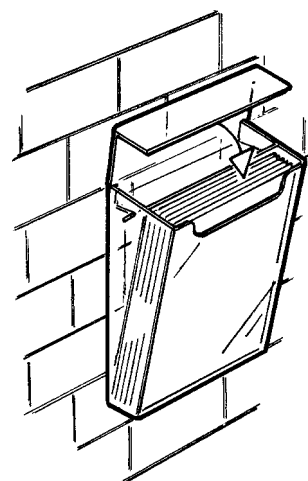

*Självstängande lock skyddar broschyrerna*

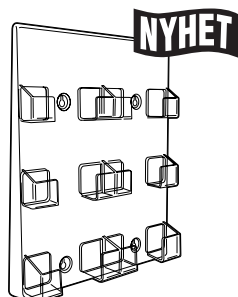

## BC-3 VISITKORTSTÄLL

Visitkortställ med 6st fack för bord/vägg.

Levereras med 2st omonterade benstöd, skruv och plugg.

Formsprutad i transparent styrénplast.

Invändig fackbredd: 96mm

Total bredd: 216mm, höjd: 250mm

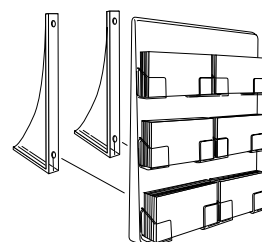

Lösa benstöd för ökad flexibilitet



## EX-13 EXCELSIOR

Visitkortställ för bord.

Formsprutad i transparent styrénplast.

Invändig bredd: 95mm, höjd: 54mm, djup: 19mm

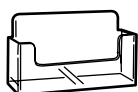

## EX-14 EXCELSIOR

Visitkortställ för vägg.

Formsprutad i transparent styrénplast.

Invändig bredd: 95mm, höjd: 54mm, djup: 19mm

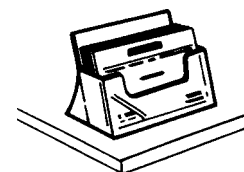

**NYHET**

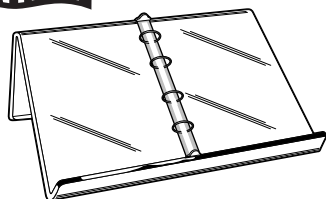

## LEC-2

Exponeringsställ för bord.

Försedd med ringpärmsmekanism (4 ringar) samt hållare för toppskylt. Polerade kanter.

Tillverkad av 3mm transparent acryl.

Total bredd: 500mm, höjd: 150mm, djup: 340mm

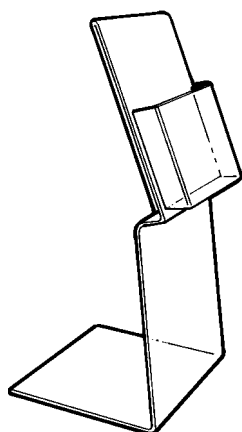
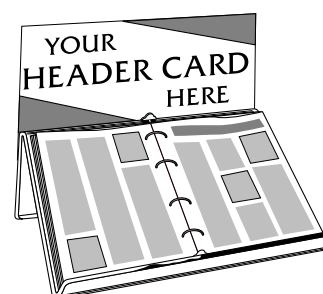

## SS-29

Broschyrställ för soffor och sängar.

Bottenplattan skjuts in under dynan. Dubbelvikt bakstycke för exponering av ett broschyrblad.

Tillverkad av transparent acryl.

SS-29A Broschyrställ i A5-format.

Total bredd: 156mm, höjd: 444mm

SS-29B Broschyrställ i A4-format.

Total bredd: 225mm, höjd: 544mm

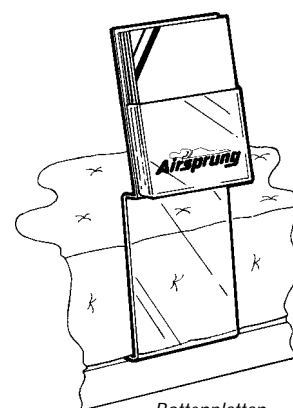

Bottenplattan placeras under dynan

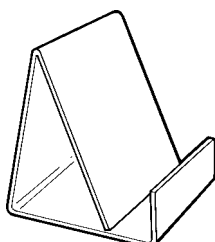

## SS-21

Broschyr/exponeringsställ för bord.

Tillverkad av transparent acryl.

Mått: Skräddarsys enligt önskemål.

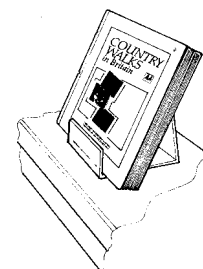

# FLEXI BROSCHYRSTÄLL FÖR VÄGG

Formsprutade transparenta broschyrfack limmade på ett vitt bakstycke i styrenplast. Minimikvantitet: 50st  
 Kontakta oss för ytterligare information.

Samtliga modeller har följande invändiga mått/fack:

|       | Bredd | Höjd  | Djup |
|-------|-------|-------|------|
| 1/3A4 | 105mm | 101mm | 21mm |
| A5    | 155mm | 126mm | 32mm |
| A4    | 216mm | 190mm | 32mm |

Totala mått

|       | Bredd | Höjd  | Djup |
|-------|-------|-------|------|
| 1/3A4 | 121mm | 226mm | 25mm |
| A5    | 171mm | 226mm | 35mm |
| A4    | 232mm | 311mm | 35mm |

Broschyrställ med 1st fack för vägg.

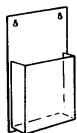

|       |       |       |      |
|-------|-------|-------|------|
| 1/3A4 | 226mm | 229mm | 25mm |
| A5    | 340mm | 226mm | 35mm |
| A4    | 457mm | 311mm | 35mm |

Broschyrställ med 2st fack för vägg.

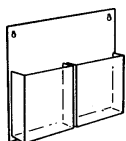

|       |       |       |      |
|-------|-------|-------|------|
| 1/3A4 | 342mm | 226mm | 25mm |
| A5    | 501mm | 226mm | 35mm |
| A4    | 683mm | 311mm | 35mm |

Broschyrställ med 3st fack för vägg.

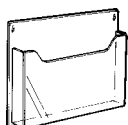
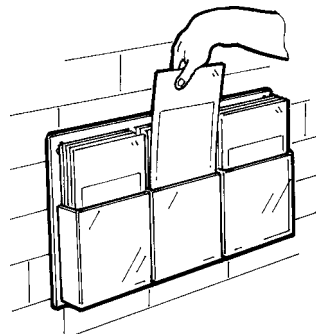
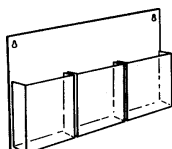

|    |       |       |      |
|----|-------|-------|------|
| A5 | 228mm | 120mm | 35mm |
| A4 | 320mm | 225mm | 30mm |

Broschyrställ i liggande A5- eller A4-format för vägg.

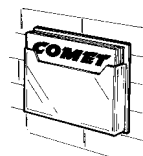

# EXCELSIOR FLERFACKSSTÄLL FÖR VÄGG

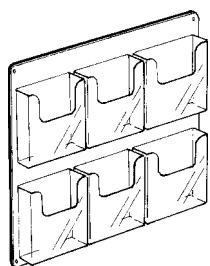

## MPX-1 EXCELSIOR

Broschyrställ med 6st A4-fack för vägg.

Bakstycke i vit styrenplast med påmonterade transparenta Excelsior EX-10 broschyrfack.

Total bredd: 680mm, höjd: 670mm, djup: 45mm

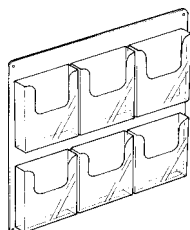

## MPX-2 EXCELSIOR

Broschyrställ med 6st A5-fack för vägg.

Bakstycke i vit styrenplast med påmonterade transparenta Excelsior EX-11 broschyrfack.

Total bredd: 520mm, höjd: 500mm, djup: 45mm

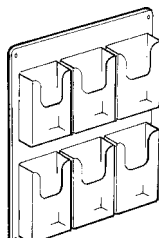

## MPX-3 EXCELSIOR

Broschyrställ med 6st 1/3A4-fack för vägg.

Bakstycke i vit styrenplast med påmonterade transparenta Excelsior EX-12 broschyrfack.

Total bredd: 360mm, höjd: 500mm, djup: 45mm

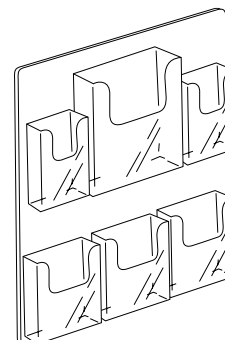

Vi kan även tillverka skräddarsydda enheter med olika kombinationer av storlekar/antal fack.

# BROSCHYRSTÄLL FLERFACK FÖR VÄGG

Formsprutade, transparenta broschyrack monterade på ett vacuumformat bakstycke. Färg: vit eller grå.



## PAN-1 PANORAMA

Broschyrställ med 3st A4-fack för vägg.

Med nyckelhål för upphängning.

Total bredd: 262mm, höjd: 525mm, djup: 83mm

Förpackning: 1st/kartong



## PAN-4 PANORAMA

Broschyrställ med 4st 1/3A4-fack för vägg.

Med nyckelhål för upphängning.

Total bredd: 135mm, höjd: 525mm, djup: 83mm

Förpackning: 1st/kartong

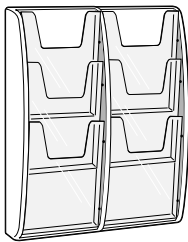

## PAN-2 PANORAMA

Broschyrställ med 6st A4-fack för vägg.

Med nyckelhål för upphängning.

Total bredd: 504mm, höjd: 525mm, djup: 83mm

Förpackning: 1st/kartong

**NYHET**

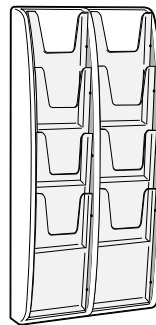

## PAN-4D PANORAMA

Broschyrställ med 8st 1/3A4-fack för vägg.

Med nyckelhål för upphängning.

Total bredd: 254mm, höjd: 525mm, djup: 83mm

Förpackning: 1st/kartong

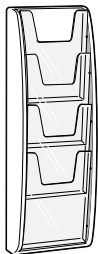

## PAN-3 PANORAMA

Broschyrställ med 4st A5-fack för vägg.

Med nyckelhål för upphängning.

Total bredd: 184mm, höjd: 525mm, djup: 83mm

Förpackning: 1st/kartong



## VT-1 VISTA

Broschyrställ med 6st 1/3A4-fack för vägg.

Med nyckelhål för upphängning.

Total bredd: 129mm, höjd: 678mm, djup: 69mm

Förpackning: 1st/kartong

**NYHET**

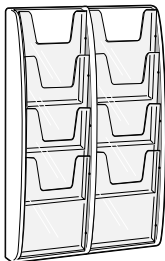

## PAN-3D PANORAMA

Broschyrställ med 8st A5-fack för vägg.

Med nyckelhål för upphängning.

Total bredd: 352mm, höjd: 525mm, djup: 83mm

Förpackning: 1st/kartong

**NYHET**



## PAN-A

Avdelare.

Används för exponering av 2st 1/3A4-broschyren bredvid varandra i ett A4-fack.

Tillverkad av transparent acryl.

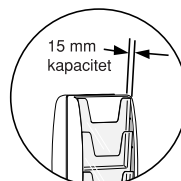

# BROSCHYRSTÄLL FLERFACK FÖR VÄGG

Formsprutade, transparenta broschyrfack monterade på ett vacuumformat bakstycke. Standardfärg: vit eller grå.

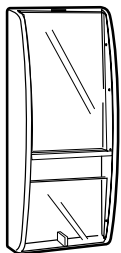

## POS-1 POSTORAMA

Broschyrställ med 2st 1/3A4-fack och hållare för en poster i A4-format.

Med nyckelhål för upphängning.

Postern skyddas av en transparent frontplast.

Total bredd: 267mm, höjd: 525mm, djup: 83mm

Förpackning: 1st/kartong

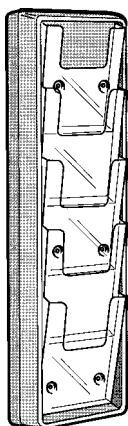
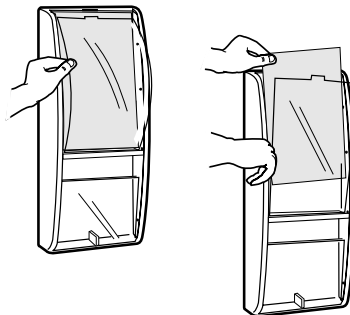

## TD-1 TOTEM

Broschyrställ med 5st A4-fack för vägg.

Med nyckelhål för upphängning.

Total bredd: 267mm, höjd: 1066mm,

djup: 115mm

Förpackning: 1st/kartong

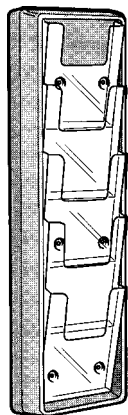
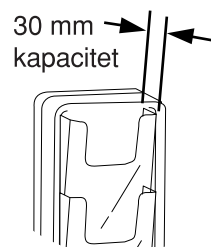

## TD-6 TOTEM

Broschyrställ med 5st A5-fack för vägg.

Med nyckelhål för upphängning.

Total bredd: 195mm, höjd: 895mm, djup: 115mm

Förpackning: 1st/kartong

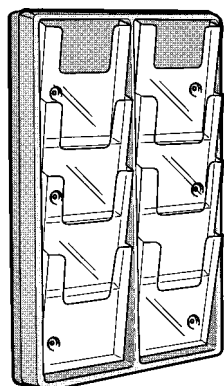
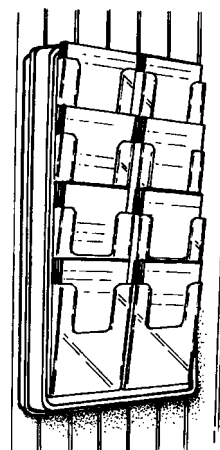

## TD-2 TOTEM

Broschyrställ med 8st A4-fack för vägg.

Med nyckelhål för upphängning.

Total bredd: 520mm, höjd: 890mm, djup: 115mm

Förpackning: 1st/kartong

# BROSCHYRSTÄLL FÖR GOLV

Formsprutade, transparenta broschyrfack monterade på ett vacuumformat bakstycke. Färg: vit eller grå.  
Förkromat metallrör och grå eller vit plastfot.

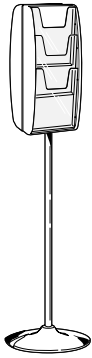

## PAN-1F PANORAMA

Broschyrställ med 6st A4-fack för golv.

Total bredd: 262mm, höjd: 1400mm, djup: 166mm

Förpackning: 1st/kartong

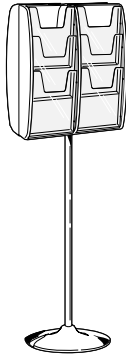

## PAN-2F PANORAMA

Broschyrställ med 12st A4-fack golv.

Total bredd: 502mm, höjd: 1400mm, djup: 166mm

Förpackning: 1st/kartong

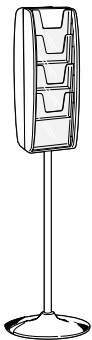

## PAN-3F PANORAMA

Broschyrställ med 8st A5-fack för golv.

Total bredd: 184mm, höjd: 1400mm, djup: 166mm

Förpackning: 1st/kartong

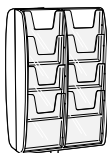

## PAN-3FD PANORAMA

Broschyrställ med 16st A5-fack för golv.

Total bredd: 352mm, höjd: 1400mm, djup: 166mm

Förpackning: 1st/kartong

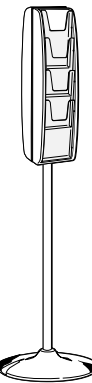

## PAN-4F PANORAMA

Broschyrställ med 8st 1/3A4-fack för golv.

Total bredd: 135mm, höjd: 1400mm, djup: 166mm

Förpackning: 1st/kartong

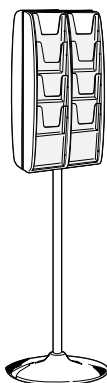

## PAN-4FD PANORAMA

Broschyrställ med 16st 1/3A4-fack för golv.

Total bredd: 254mm, höjd: 1400mm, djup: 166mm

Förpackning: 1st/kartong

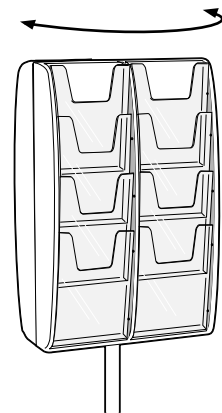
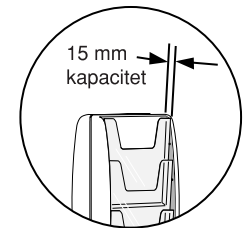
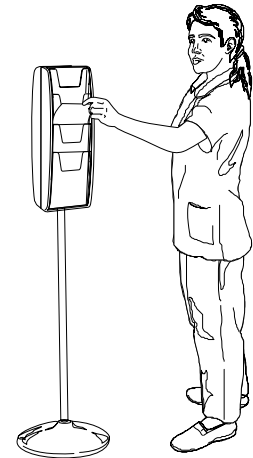

## POS-1F POSTORAMA

Broschyrställ för golv med 4st 1/3A4-fack och 2st hållare för posters i A4-format.

Postern skyddas av en transparent frontplast.

Total bredd: 267mm, höjd: 1400mm, djup: 166mm

Förpackning: 1st/kartong

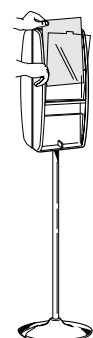

# BROSCHYRSTÄLL FÖR GOLV

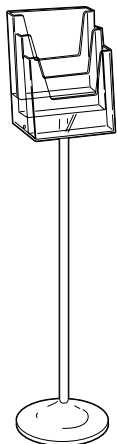

## EX-15F EXCELSIOR

Broschyrställ med 3st A4-fack för golv.

Formsprutad i transparent styrénplast.

Förkromat metallrör och vit plastfot.

Invändig fackbredd: 219mm, höjd: 292mm, djup: 35mm

Total bredd: 310mm, höjd: 1150mm, djup: 310mm

Förpackning: 1st/kartong

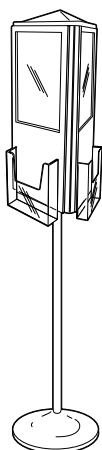
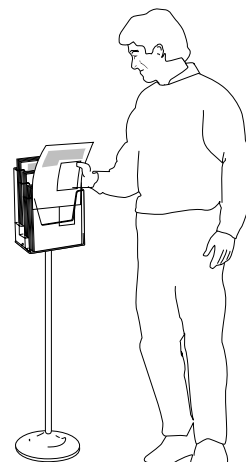

## TRI-1 TRI-RAMA

Broschyrställ för golv med 3st A4-fack och 3st posterhållare i A4-format.

Formsprutade, transparenta broschyrfack monterade på ett vitt, vacuumformat bakstycke.

Postern skyddas av en transparent frontplast.

Förkromat metallrör och vit plastfot.

Total bredd: 300mm, höjd: 1550mm, djup: 300mm

Förpackning: 1st/kartong

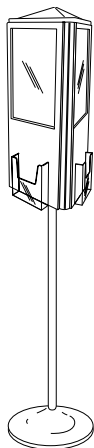

## TRI-2 TRI-RAMA

Broschyrställ för golv med 3st A5-fack och 3st posterhållare i A4-format.

Total bredd: 300mm, höjd: 1550mm, djup: 300mm

Förpackning: 1st/kartong

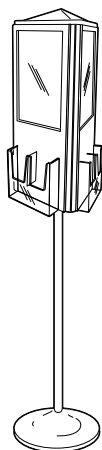
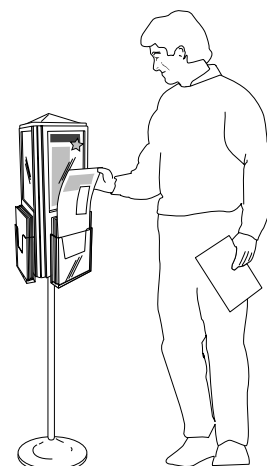

## TRI-3 TRI-RAMA

Broschyrställ för golv med 6st 1/3A4-fack och 3st posterhållare i A4-format.

Total bredd: 300mm, höjd: 1550mm, djup: 300mm

Förpackning: 1st/kartong

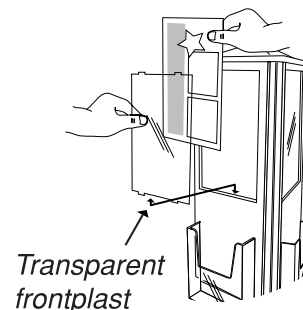

# BROSCHYSTÄLL FÖR GOLV

Formsprutade, transparenta broschyrfack monterade på ett vacuumformat bakstycke. Standardfärg: vit eller grå.  
Förkromat metallrör och grå nylonfot.

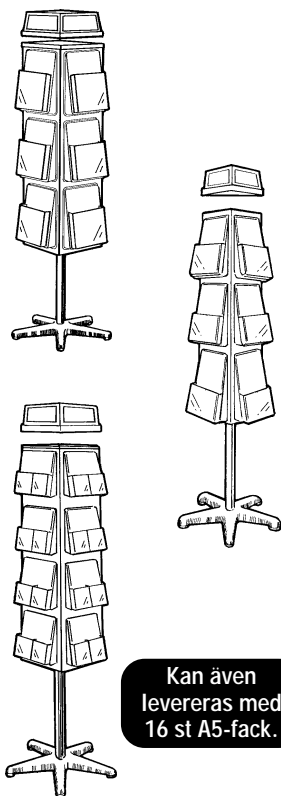

## RV-1 REVOLVER

Broschyrställ med 12st A4-fack för golv.

Tillbehör: header.

Invändig fackbredd: 216mm, djup: 32mm

Total bredd: 540mm, höjd: 1690mm, djup: 540mm

Förpackning: 1st/kartong

## RV-2 REVOLVER

Broschyrställ med 9st A4-fack för golv.

Tillbehör: header.

Invändig fackbredd: 216mm, djup: 32mm

Total bredd: 540mm, höjd: 1690mm, djup: 540mm

Förpackning: 1st/kartong

## RV-3 REVOLVER

Broschyrställ med 32st 1/3A4-fack för golv.

Tillbehör: header.

Invändig fackbredd: 105mm djup: 21mm

Total bredd: 540mm höjd: 1690mm djup: 540mm

Förpackning: 1st/kartong

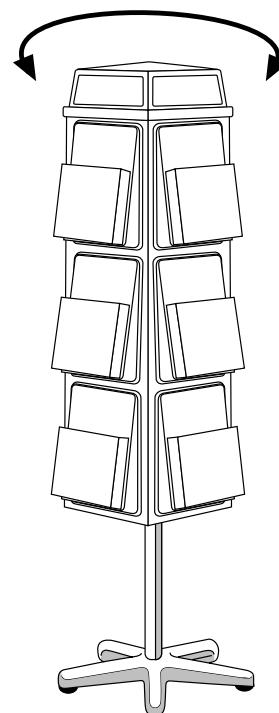

**NYHET**

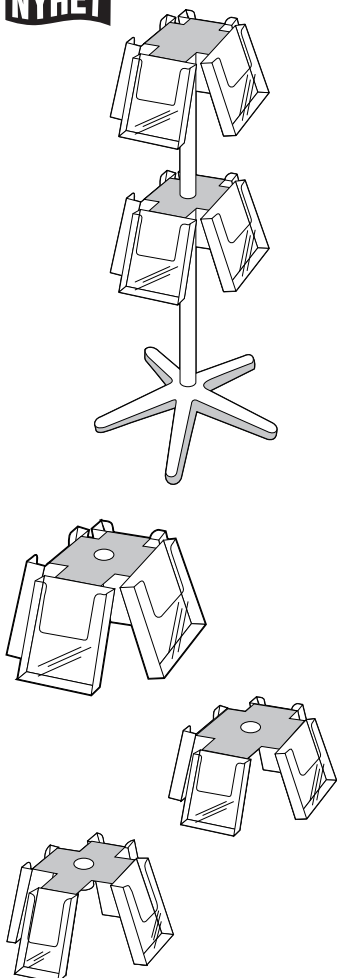

## BS-1

Broschyrställ med 8st fack för golv.

Våningsplan med A4-, A5- eller 1/3A4-fack kombineras enligt önskemål. Varje våning kan vridas var för sig.

Formsprutade transparenta broschyrfack monterade på en vitlackerad metallplatta. Förkromat metallrör och grå nylonfot.

Total bredd: 559mm höjd: 1400mm

Förpackning: 1st/kartong

## BS-2

Extra våningsplan med 4st A4-fack.

(P g a utrymme kan endast 2 våningar med A4-fack monteras på ett ställ). Komplet med metallfäste.

Förpackning: 1st/kartong

## BS-3

Extra våningsplan med 4st A5-fack.

Komplett med metallfäste.

Förpackning: 1st/kartong

## BS-4

Extra våningsplan med 4st 1/3A4-fack.

Komplett med metallfäste.

Förpackning: 1st/kartong

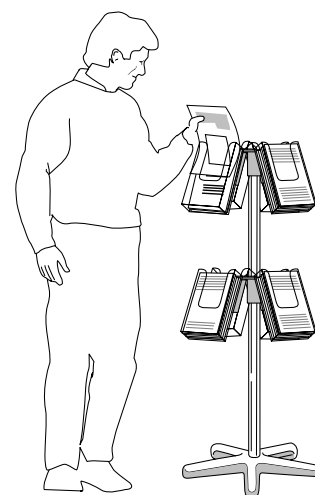

# BROSCHYRSTÄLL FÖR GOLV

Formsprutade, transparenta broschyrfack monterade på ett vacuumformat bakstycke. Standardfärg: vit eller grå.  
Förkromat metallrör och vit eller grå plastfot.

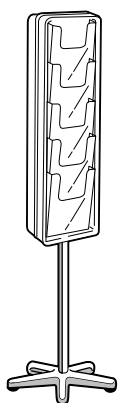

## TD-7 TOTEM

Broschyrställ med 10st A4-fack för golv.

Invändigt fackdjup: 30mm

Total höjd: 1650mm

Förpackning: 1st/kartong

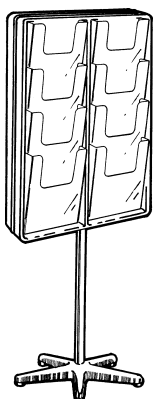
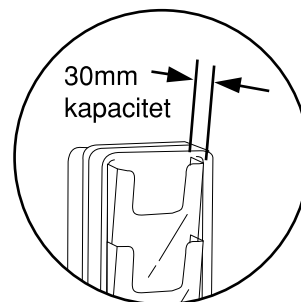

## TD-8 TOTEM

Broschyrställ med 16st A4-fack för golv.

Invändigt fackdjup: 30mm

Total höjd: 1473mm

Förpackning: 1st/kartong

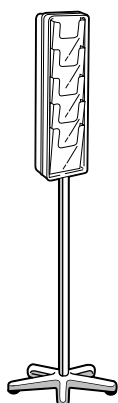

## TD-12 TOTEM

Broschyrställ med 10st A5-fack för golv.

Invändigt fackdjup: 30mm

Total höjd: 1500mm

Förpackning: 1st/kartong

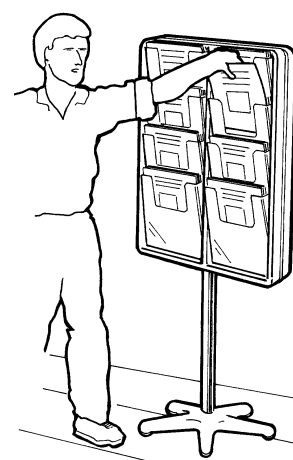

# MENY- OCH FOTOSTÄLL "TRU-VU"®

Alla Tru-Vu® modeller kan screentryckas med Er logotype eller annan information.

Kontakta oss för offert.

## Den nya "Tru-Vu"® Serien

FÖRSEGLAD PÅ 3 SIDOR

Pappret hålls säkert på plats

ÖPPNING I ÖVERKANTEN

ger möjlighet till istoppsblad  
med designad överdel

AVRUNDADE HÖRN

för ett snyggare  
helhetsintryck

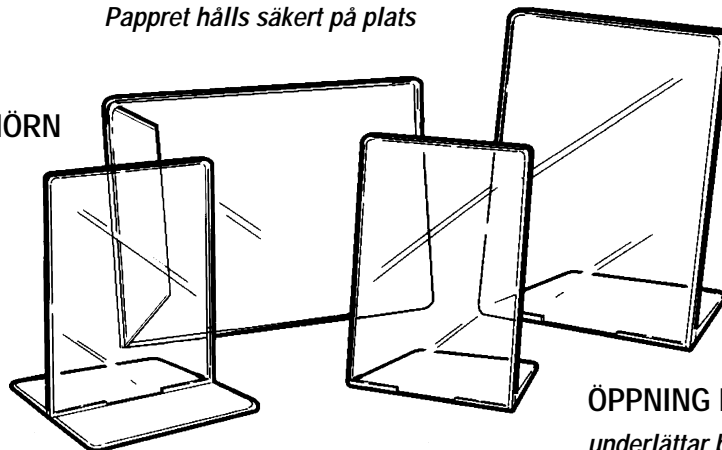

ÖPPNING I BOTTEN

underlättar byte av blad

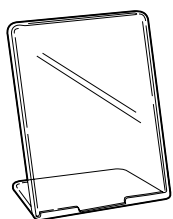

TVE-1

Vinklat fotoställ för A4-format.

Formsprutad i transparent styrénplast.

Förpackning: 25st/kartong

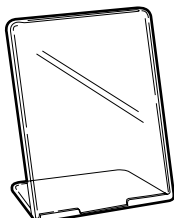

TVE-7

Vinklat fotoställ för A5-format.

Formsprutad i transparent styrénplast.

Förpackning: 50st/kartong

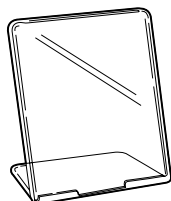

TVE-4

Vinklat fotoställ 200x 250mm.

Formsprutad i transparent styrénplast.

Förpackning: 40st/kartong

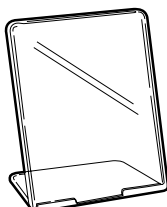

TVE-2

Vinklat fotoställ 130x 180mm.

Formsprutad i transparent styrénplast.

Förpackning: 100st/kartong

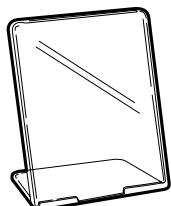

TVE-3

Vinklat fotoställ 100x 150mm.

Formsprutad i transparent styrénplast.

Förpackning: 100st/kartong

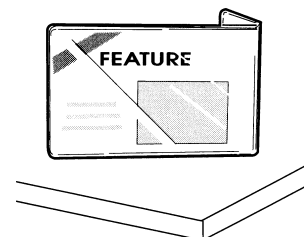
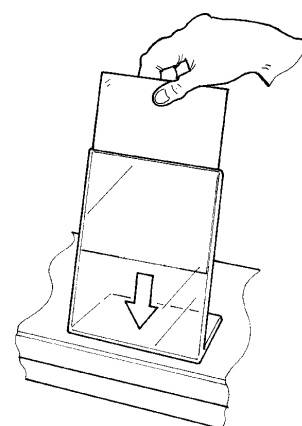
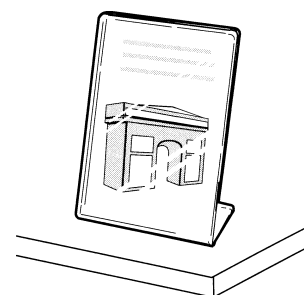

Kan användas till liggande format.

# MENY- OCH FOTOSTÄLL "TRU-VU"®

Alla Tru-Vu® modeller kan screentryckas med Er logotype eller annan information. Kontakta oss för offert.

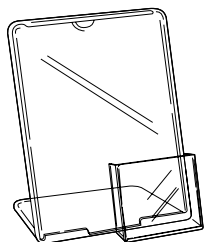

## TVE-5

Vinklat fotoställ för A4-format med broschyrfack i 1/3A4-format.

Formsprutad i transparent styrénplast.

Invändig fackbredd: 105mm, höjd: 101mm, djup: 21mm

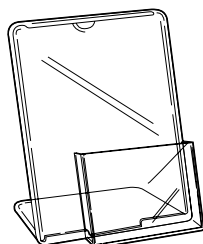

## TVE-8

Vinklat fotoställ för A4-format med broschyrfack i A5-format.

Formsprutad i transparent styrénplast.

Invändig fackbredd: 155mm, höjd: 126mm, djup: 32mm

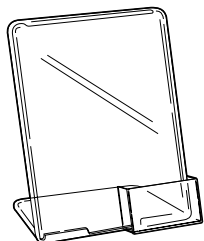

## TVE-6

Vinklat fotoställ för A4-format med visitkortsfack.

Formsprutad i transparent styrénplast.

Invändig fackbredd: 90mm

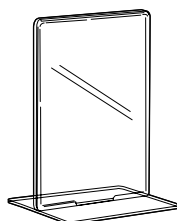

## TVT-3

Rakt fotoställ 100x150mm

Formsprutad i transparent styrénplast.

Förpackning: 100st/kartong

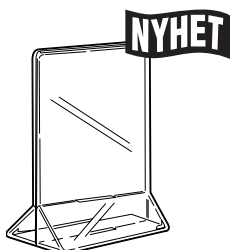

## TVY-3

Rakt fotoställ med displayfot.

Formsprutad i transparent styrénplast.

Invändig bredd: 103mm, höjd: 153mm

Förpackning: 50st/kartong

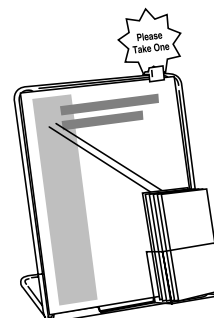

Specialdesignat istopp drar blickarna till sig

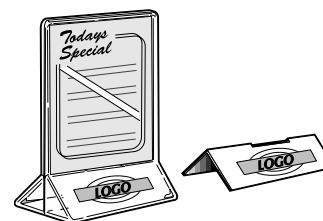
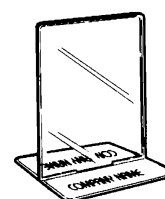
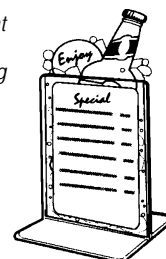

Speciella pappers- eller plastinlagor kan tryckas och sedan monteras in i foten. Kontakta oss för ytterligare information

# MENY- OCH FOTOSTÄLL "TRU-VU"® PLANO

Lösa fotstöd för plana TRU-VU®

Finns i två modeller  
- vinklad eller rak

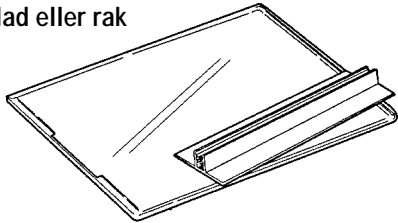

Passar alla plana  
Tru-Vu® modeller

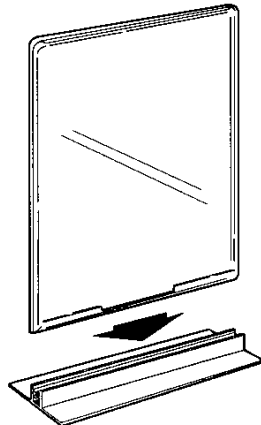

ANVÄND DESSA FOTSTÖD

- Frakta Dina Tru-Vu® plano!!

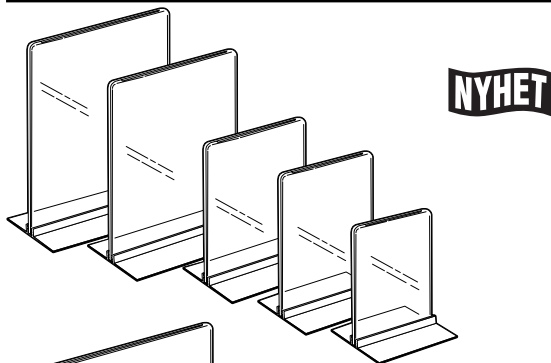
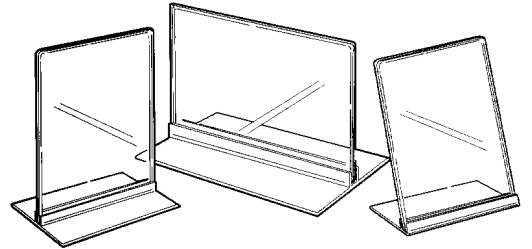

**NYHET**

|          |                   |
|----------|-------------------|
| TVT-1SFP | Stående A4-format |
| TVT-4SFP | 200x 250mm        |
| TVT-7SFP | Stående A5-format |
| TVT-2SFP | 130x 180mm        |
| TVT-3SFP | 100x 150mm        |

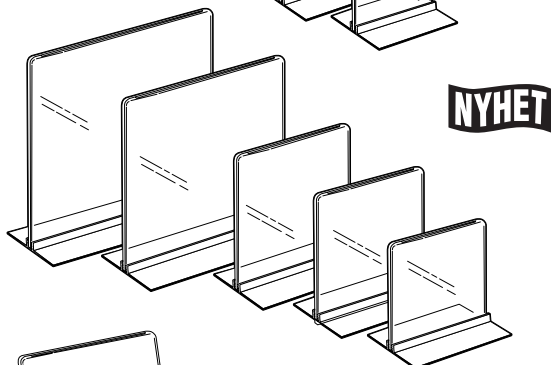

**NYHET**

|          |                    |
|----------|--------------------|
| TVT-1SFL | Liggande A4-format |
| TVT-4SFL | 250x 200mm         |
| TVT-7SFL | Liggande A5-format |
| TVT-2SFL | 180x 130mm         |
| TVT-3SFL | 150x 100mm         |



**NYHET**

|          |                   |
|----------|-------------------|
| TVE-1SFP | Stående A4-format |
| TVE-4SFP | 200x 250mm        |
| TVE-7SFP | Stående A5-format |
| TVE-2SFP | 130x 180mm        |
| TVE-3SFP | 100x 150mm        |



**NYHET**

|          |                    |
|----------|--------------------|
| TVE-1SFL | Liggande A4-format |
| TVE-4SFL | 250x 200mm         |
| TVE-7SFL | Liggande A5-format |
| TVE-2SFL | 180x 130mm         |
| TVE-3SFL | 150x 100mm         |

# MENY- OCH FOTOSTÄLL FÖR BORD

**NYHET**

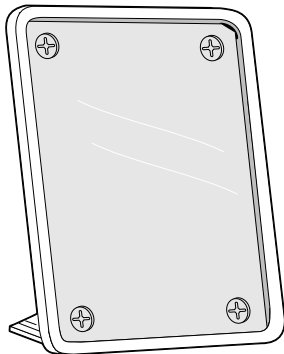

## 9301A POP-IN

**Meny/fotoställ i A4-format för bord/vägg.**

Med nyckelhål för upphängning på vägg och 2st omonterade benstöd för placering på bord. Standardfärger: vit, svart, grå eller transparent.

Andra färger beroende av kvantitet.

Postern skyddas av en transparent frontplast.

Formsprutad i styrenplast.

Total bredd: 242mm, höjd: 330mm, djup: 13mm

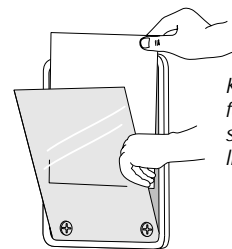

*Kan användas för både stående och liggande format*

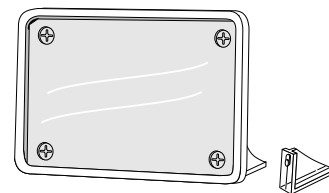

*Lösa benstöd för ökad flexibilitet*

## 9301B POP-IN

**Meny/fotoställ i A3-format för bord eller vägg.**

Total bredd: 330mm, höjd: 450mm, djup: 13mm

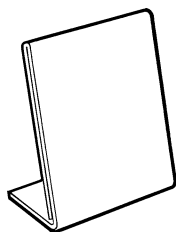

## SS12

**Vinklat meny/fotoställ för bord.**

Tillverkad i transparent acryl.

Standardformat: A4, A5, A6, 1/3A4

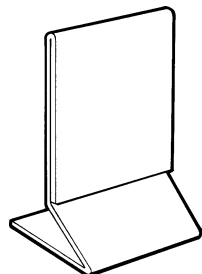

## SS26

**Rakt meny/fotoställ för bord.**

Tillverkad i transparent acryl.

Standardformat: A4, A5, 1/3A4

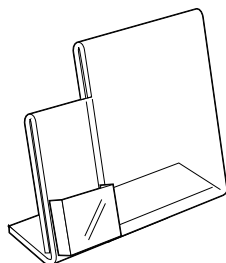

## SS35

**Vinklat meny/fotoställ i A4-format för bord med ett broschyrfack i 1/3A4-format.**

Tillverkad i transparent acryl.

Invändig fackbredd: 105mm, djup: 21mm

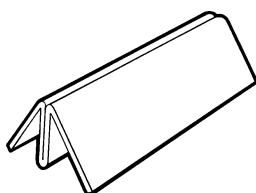

## SS16

**Rak meny/skylthållare för bord.**

Tillverkad i transparent acryl.

Mått: Skräddarsys enligt önskemål.

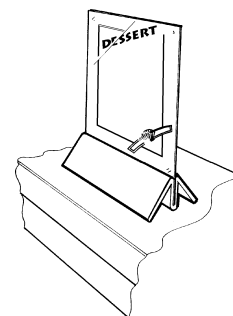
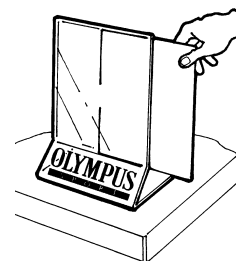
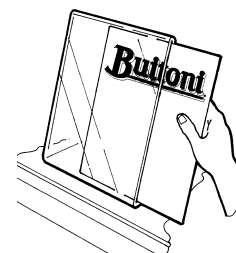

# "TRU-VU"<sup>®</sup> FOTOSTÄLL FÖR VÄGG

Alla Tru-Vu<sup>®</sup> modeller kan screentryckas med Er logotype eller annan information.

Kontakta oss för offert.

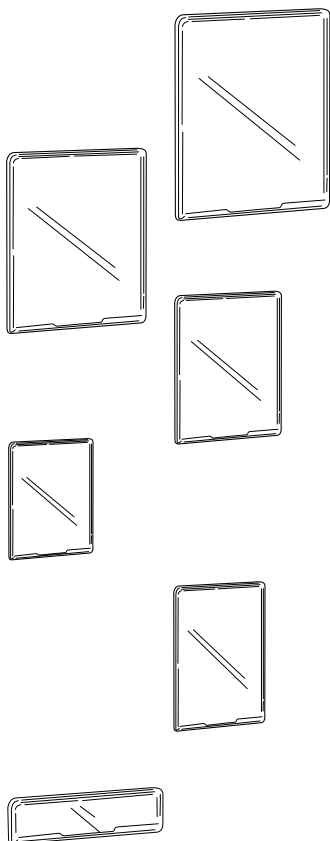

## TVF-1

Fotoställ i A4-format för vägg.

Formsprutad i transparent styrenplast.

## TVF-4

Fotoställ 200x 250mm för vägg.

## TVF-2

Fotoställ 130x 180mm för vägg.

## TVF-3

Fotoställ 100x 150mm för vägg.

## TVF-7

Fotoställ i A5-format för vägg.

## TVF-8

Namnskylthållare.

Invändig bredd: 216mm, höjd: 50mm



I kombination  
med löst fotstöd  
(se även sidan 29)

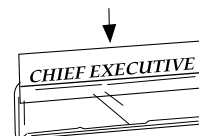

3 sidor förseglade –  
pappret stoppas i uppifrån

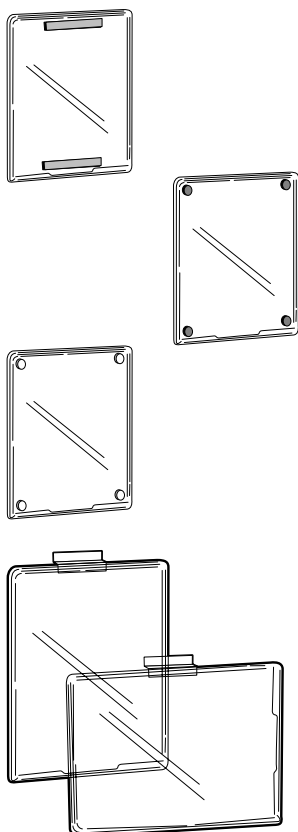

## TVM-1

Alla plana Tru-Vu kan även levereras med magnettape.

Kontakta oss för ytterligare information.

## TV-1V

Alla plana Tru-Vu kan även levereras med kardborretape.

Kontakta oss för ytterligare information.

## TVA-1

Alla plana Tru-Vu kan även levereras med dubbel-  
häftande tape.

Kontakta oss för ytterligare information.

## TVS-1

Alla plana Tru-Vu kan även levereras med slatwallfäste.

Kontakta oss för ytterligare information.

Ange stående eller liggande format.

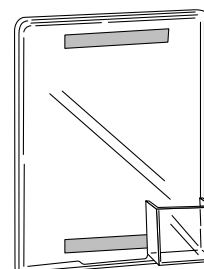
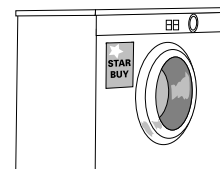

Du kan även specialbeställa Tru-Vu med  
broschurfack eller visitkortsfack

# MENY- OCH FOTOSTÄLL FÖR VÄGG

## 9301A POP-IN

Meny/fotoställ i A4-format för bord/vägg.

Med nyckelhål för upphängning på vägg och 2st omonterade benstöd för placering på bord.

Standardfärger: vit, svart, grå eller transparent.

Andra färger beroende av kvantitet.

Postern skyddas av en transparent frontplast.

Formsprutad i styrénplast.

Total bredd: 242mm, höjd: 330mm, djup: 13mm

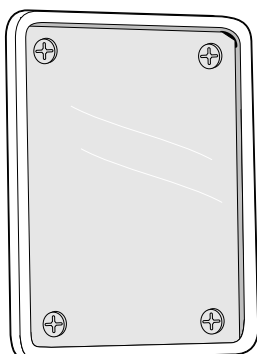

## 9301B POP-IN

Meny/fotoställ i A3-format för bord eller vägg.

Total bredd: 330mm, höjd: 450mm, djup: 13mm

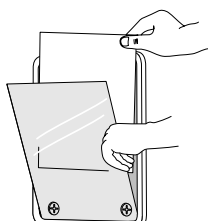
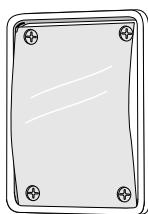

Kan användas för både stående och liggande format.

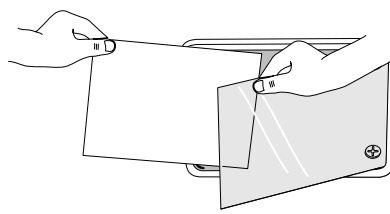

## PF-2 POSTER FRAME

Meny/fotoställ i A4-format för vägg.

Standardfärger: vit eller svart. Andra färger beroende av kvantitet.

Vacuumformat bakstycke i styrénplast.

Postern skyddas av en transparent frontplast.

Försedd med dubbelhäftande tapekuddar.

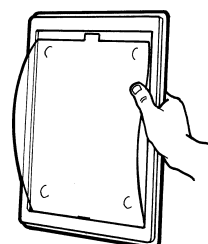
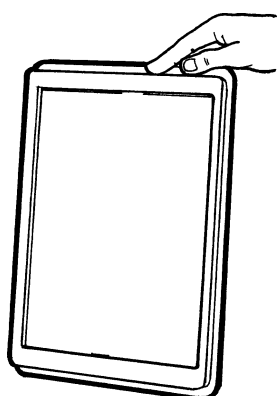

## PF-1 POSTER FRAME

Meny/fotoställ i A5-format för vägg.

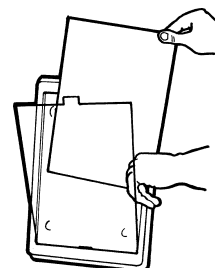

## PF-3 POSTER FRAME

Meny/fotoställ i A3-format för vägg.

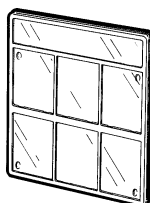

## MPF-1 POSTER FRAME

Mäklartavla med plats för 6st A4-posters för vägg.

Vacuumformat bakstycke i vit styrénplast med frontplaster i transparent PVC.

Total bredd: 685mm, höjd: 777mm, djup: 12mm

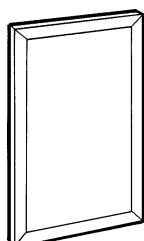
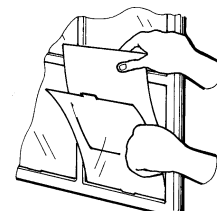

## SN-3 SNAP FRAME

Affischtavla för vägg.

Vitt bakstycke och grå ram i styrénplast.

Affischen skyddas av en transparent frontplast.

Med nyckelhål för upphängning.

Standardformat: 500x 700mm eller 700x 1000mm



Ramen är enkel att öppna och stänga

# DISPLAYPRODUKTER ÖVRIGT

Kan screentryckas med Er logotype eller annat budskap.

Kontakta oss för ytterligare information.

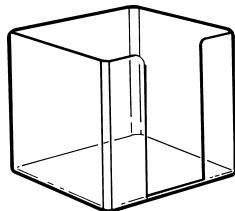

## JP-1

### Notisblockhållare.

Formsprutad i styrénplast.  
Standardfärg: vit eller transparent.  
Specialfärger beroende av kvantitet.  
Lämpligt pappersformat: 98x 98mm  
Total bredd: 108mm, djup: 108mm, höjd: 100mm

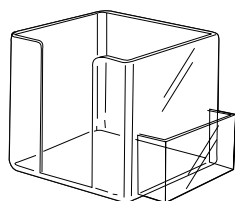
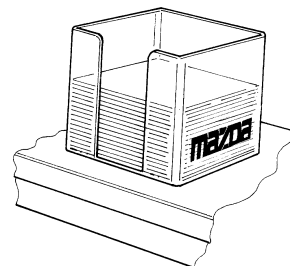

## JP-1BC

### Notisblockhållare med visitkortsfack.

Formsprutad i transparent styrénplast.  
Lämpligt pappersformat: 98x 98mm  
Total bredd: 108mm, djup: 108mm, höjd: 100mm  
Invändig fackbredd: 90mm

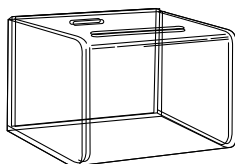
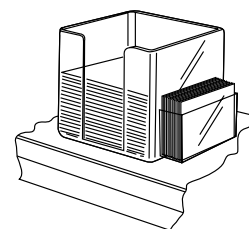

## FAC-1

### Spar- och insamlingsbössa.

Formsprutad i transparent slagtälig acryl.  
Total bredd: 155mm, höjd: 102mm, djup: 108mm

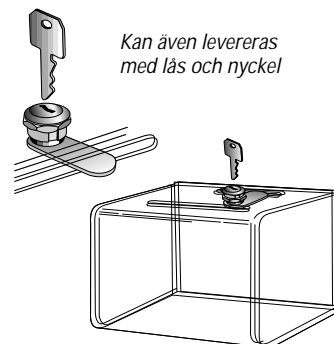

Kan även levereras med lås och nyckel

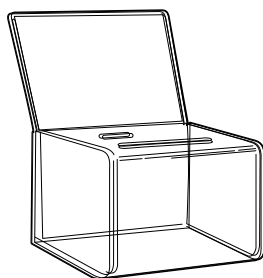

## FAC-2

### Spar- och insamlingsbössa med toppskylthållare.

Formsprutad i transparent slagtälig acryl.  
Total bredd: 155mm, höjd: 229mm, djup: 108mm  
Lämplig storlek på toppskylt: 150x 100mm

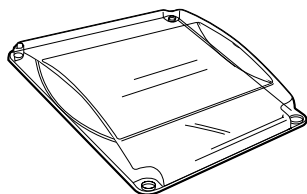

## CTR-1 CASH CADDY

### Myntbricka.

Formsprutad i transparent acryl.  
Kan förses med screentryck eller dekal.  
Välvd displayyta: 175x 125mm  
Total bredd: 182mm, längd: 195mm, höjd: 25mm

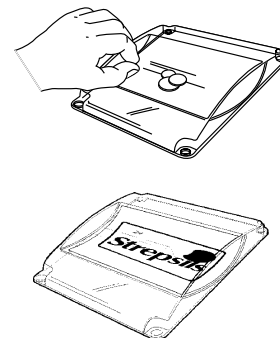

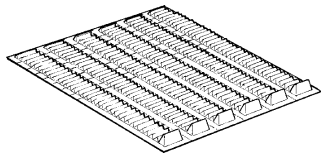

## SH-1

### Exponeringsplatta.

Hjälper till att hålla ordning i butikshyllan.  
Passar många typer av produktförpackningar.  
Perforerad för att passa olika hyllstorlekar.  
Vacuumformad i transparent PVC.  
Total bredd: 432mm, höjd: 25mm, djup: 552mm  
Förpackning: 50st/kartong

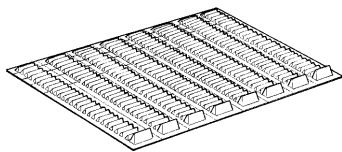
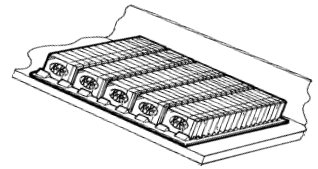

## SH-2

### Exponeringsplatta.

Total bredd: 597mm, höjd: 25mm, djup: 419mm  
Förpackning: 50st/kartong

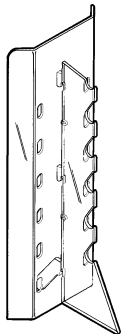
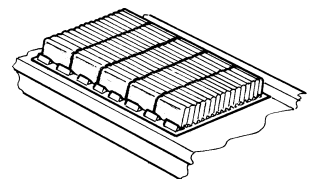

## SG-2

### Glasögonställ för bord.

Exponerar 6 par glasögon.  
Levereras plano.  
Tillverkad av 5mm transparent acryl.  
Total bredd: 210mm, höjd: 580mm, djup: 190mm

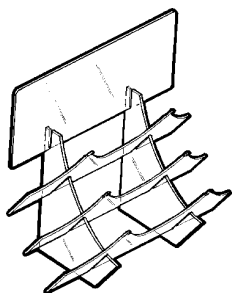
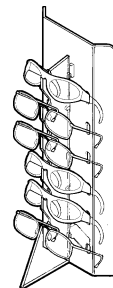

## SG-3

### Glasögonställ för bord.

Exponerar 6 par glasögon.  
Transparent toppskylt kan förses med tryck eller dekal.  
Levereras plano.  
Tillverkad av 3mm transparent acryl.  
Total bredd: 360mm, höjd: 360mm, djup: 190mm

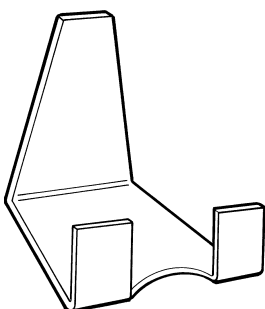
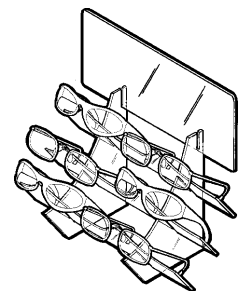

## SS-22

### Tallriksställ för bord.

Tillverkad av transparent acryl.  
Polerade kanter.  
Total bredd: 108mm, höjd: 115mm, djup: 95mm

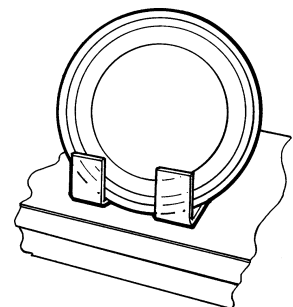

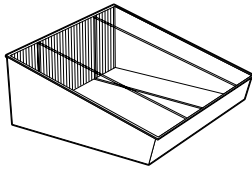

## ST-1 SHOPSTACK

### Produktställ för bord.

Levereras med 2st flyttbara avdelare.  
Formsprutad i transparent styrénplast.  
Total bredd: 240mm, höjd: 95mm, djup: 227mm  
Förpackning: 10st/kartong

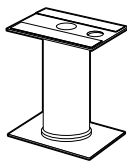
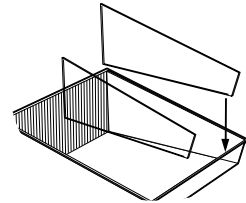

## STS-1

### Stödben till shopstack.

Lyfter upp produkthyllan.  
Formsprutad i svart plast.  
Försedd med dubbelhäftande tape.  
Total bredd: 90mm, höjd: 150mm, djup: 125mm  
Förpackning: 10st/kartong

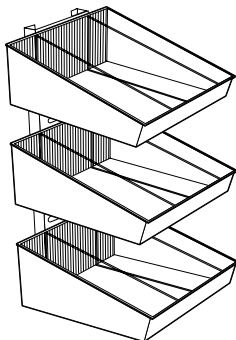
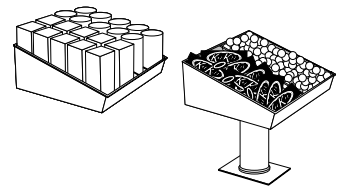

## ST-3

### Produktställ i 3 våningar.

Levereras med 6st flyttbara avdelare.  
Formsprutad i transparent styrénplast.  
Vitlackerad metallstomme.  
Total bredd: 240mm, höjd: 445mm, djup: 255mm  
Förpackning: 1st/kartong

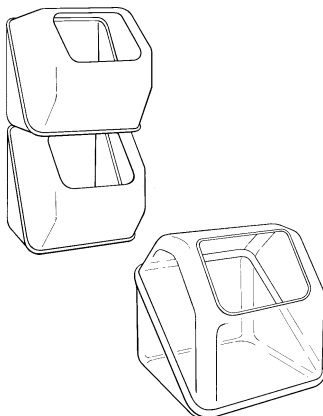
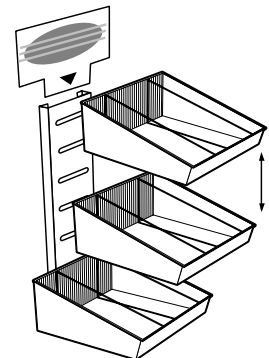

## DU-001 EXPOKUB

### Störtställ för bord.

Formsprutad i transparent styrénplast.  
Använd skylthållare 5221 för att exponera en toppskylt.  
Möjlighet finns att montera ihop flera ställ till en enhet.  
Kontakta oss för ytterligare information.  
Levereras i 2 delar omonterad.  
Total bredd: 222mm, höjd: 216mm, djup: 229mm  
Förpackning: 10st/kartong



Kompletterad med designad toppskylt

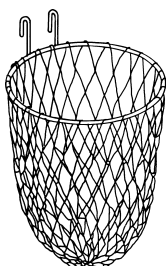

## 3014

### Nätkorg med hake.

Metallring 180mm i diameter.

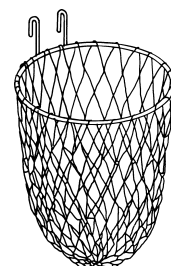

# EXPONERING AV CD-SKIVOR

En serie ställ särskilt framtagen för exponering av CD-skivor.

Samtliga modeller kan försees med tryck. Kontakta oss för ytterligare information.

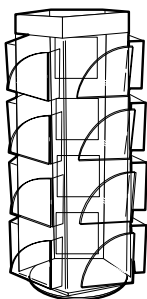

## CT-001

### CD-ställ med snurrfot.

Rymmer 60st CD-skivor.

Tillverkad av transparent acryl.

Kan försees med header.

Total bredd: 350mm, höjd: 655mm

Förpackning: 1st/kartong

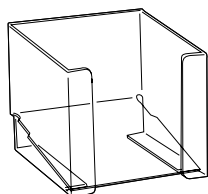

## CD-6

### CD-ställ för bord.

Rymmer 10st CD-skivor.

Tillverkad av transparent acryl. Polerade kanter.

Total bredd: 140mm, höjd: 140mm, djup: 150mm

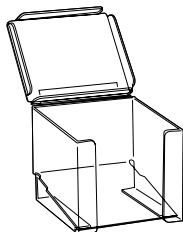
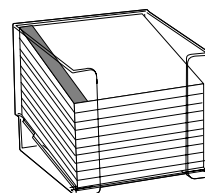

## CD-7

### CD-ställ med extra display.

Rymmer 10st CD-skivor samt ett skyltexemplar.

Tillverkad av transparent acryl. Polerade kanter.

Total bredd: 140mm, höjd: 250mm, djup: 150mm

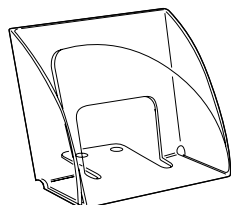
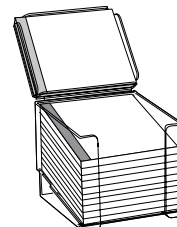

## CD-8A

### CD-ställ för bord.

Rymmer 5st CD-skivor.

Tillverkad av transparent acryl. Polerade kanter.

Total bredd: 150mm, höjd: 130mm, djup: 130mm

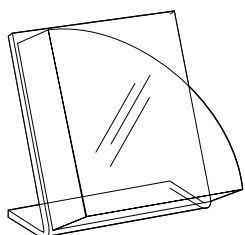
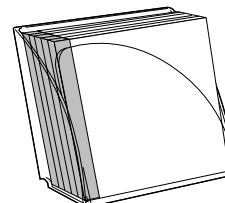

## CD-8B

### CD-ställ för bord.

Rymmer 3st CD-skivor.

Tillverkad av transparent acryl. Polerade kanter.

Total bredd: 150mm, höjd: 140mm, djup: 90mm

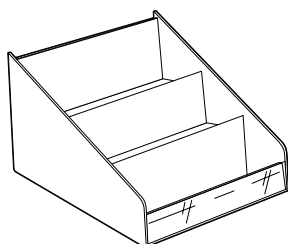
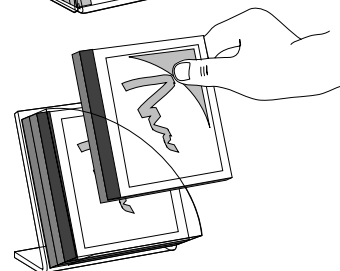

## CT-002

### CD/Videokassetställ för bord.

Rymmer 30st CD-skivor eller 12st videokassetter.

Tillverkad av transparent acryl med plats för hyllkantsetikett i fronten.

Total bredd: 300mm, höjd: 250mm, djup: 235mm

Förpackning: 1st/kartong

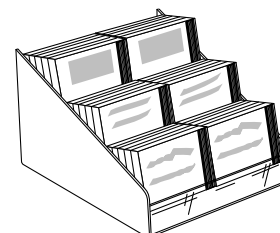

## TRAYDA

Formsprutade hyllplan 395x 300mm och stödväggar kombineras till ett exponeringsställ för bord eller golv. Standardfärg: vita hyllplan och transparenta stödväggar. Specialfärger beroende av kvantitet. Alla hyllplan har en påmonterad etikettlist och rillor för fastsättning av avdelare.

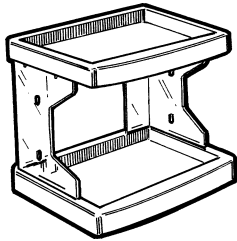

### TR-1

#### Produktställ för bord.

Levereras med 2st hyllplan, ett par 200mm och ett par 300mm höga stödväggar. Inklusive etikettlist för 37mm hög etikett.

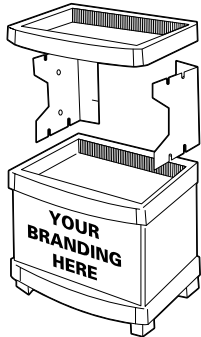

### TR-2

#### Bottensektion för att bygga ihop ett golvställ.

Består av en vit sockel som kan försees med tryck eller dekal, samt ett extra hyllplan och ett par 300mm höga stödväggar.

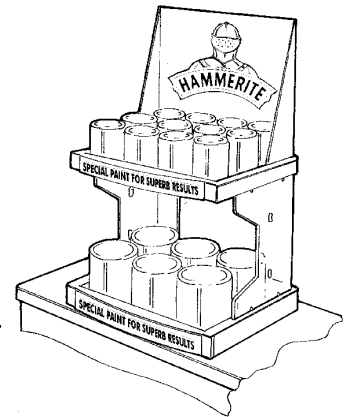

Kan försees med toppskylt

## PPS-1 PERMANENT PROMOTION STÄLL

### Permanent promotionställ.

Lämplig för exponering av CD-skivor, kassettband, videokassetter och pocketböcker.

Standardfärg: grått plastställ med svart metallram. Total bredd: 610mm, höjd: 1180mm, djup: 350mm

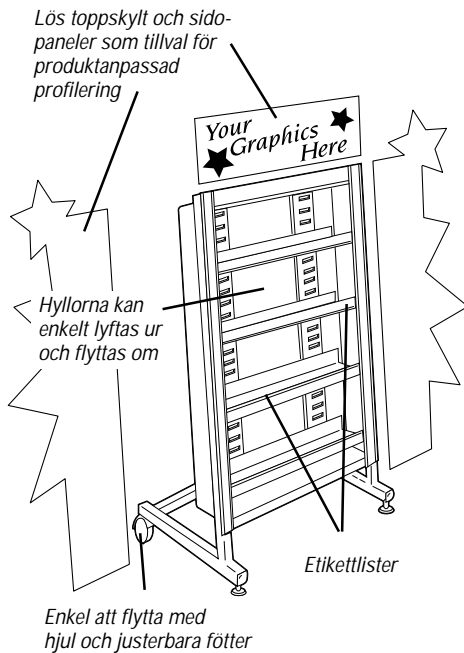

### HÅLLBART

Kraftig konstruktion som håller för slitage i en tuff butiksmiljö.

### ANPASSNINGSBART

4 stycken justerbara hyllplan i metall eller försett med varuspjut för Eurohål. Hyllorna kan tas bort eller flyttas om för att exponera olika typer av förpackningar.

### FLYTTBART

Hjulen gör det enkelt att flytta runt stället i butiken även när det är fullastat.

### MÅNGSIDIGT

Passar många typer av butiker, från stormarknader och bensinstationer till bokhandlare och skivbutiker.

Exponerar audio/videoprodukter, böcker, datorprogram, spel etc.



# SPACEMASTER HYLLTRÅG

---

## Clicksystem

Ett flexibelt system för att exponera produkter i butikshyllan.

Formsprutad i styrenplast.

Standardfärger: vit eller transparent. Hyllträget kan dock tillverkas i många olika färger och alla bredder mellan 30mm och 250mm.

Standarddjup: 400mm. Den bakre halvan av träget är dock "perforerad", vilket gör att det kan kortas av med 50mm intervaller ned till 200mm.

Man kan välja mellan tre olika nivåer på bottenplattan

- låg, mellan eller hög.

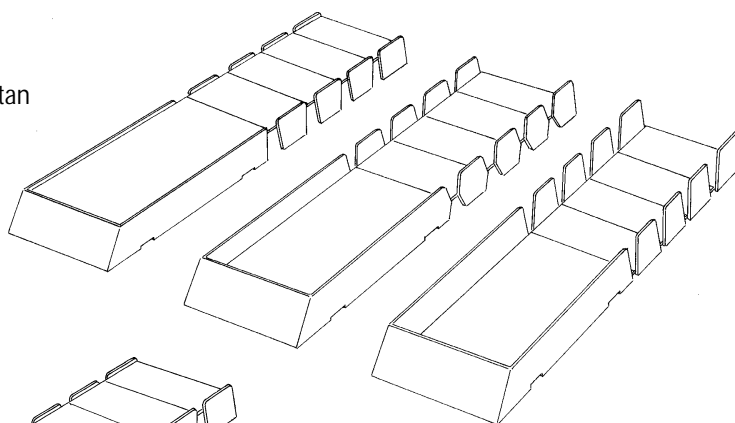

Trågen kan hakas fast i varandra i sidled.

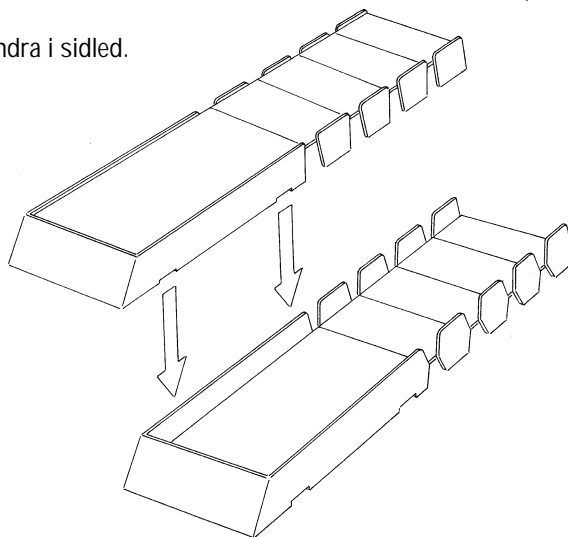

Tråget kan försees med innerväggar för att visa flera produkter i bredd, eller centrera en produkt i mitten av träget, t ex en tub.

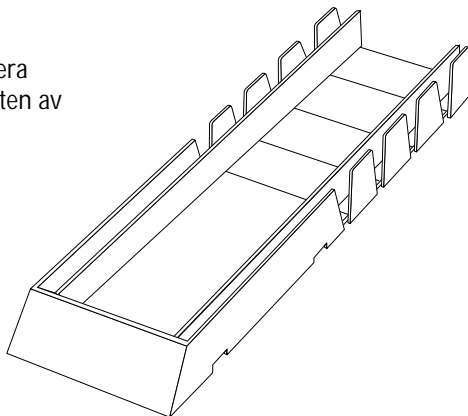

*Vi kan göra mer för att Clicksystem hylltråg skall matcha Dina produkter  
- kontakta oss för ytterligare information!*

## Clicksystem

Tråget förses med en transparent skylthållare för att visa en imonterad pappersinlaga, alternativt en plan front som kan förses med en tryckt dekal.

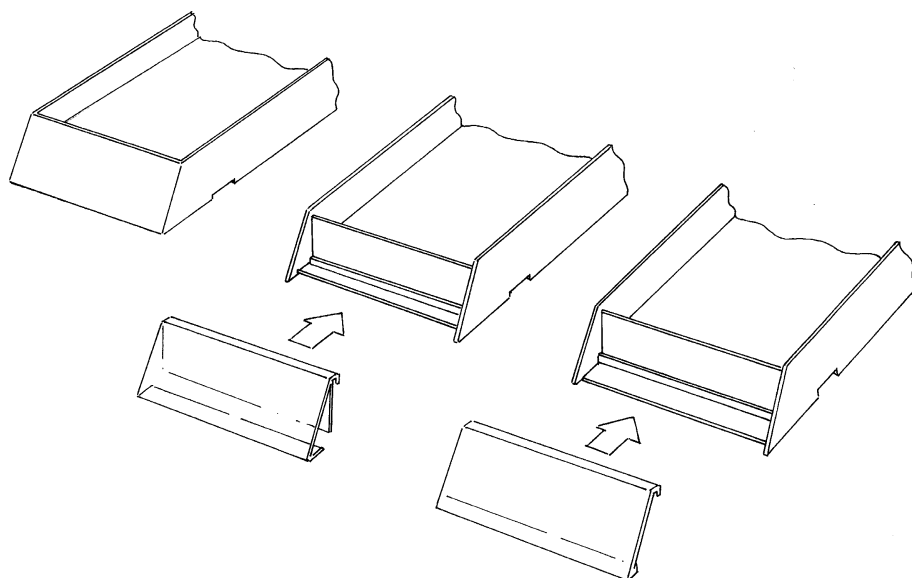

Vid exponering av pappersinlaga finns det två möjligheter, se bild.

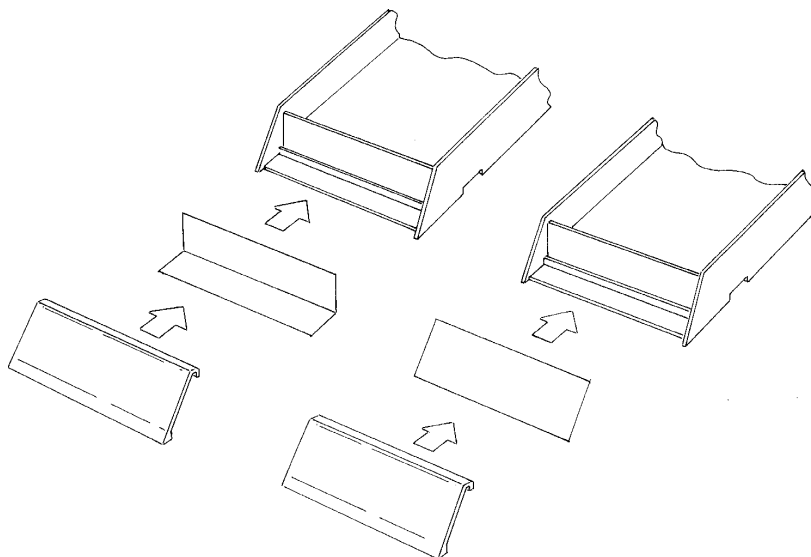

*Vi kan göra mer för att Clicksystem hylltråg skall matcha Dina produkter  
- kontakta oss för ytterligare information!*

# SPACEMASTER HYLLAVDELARE

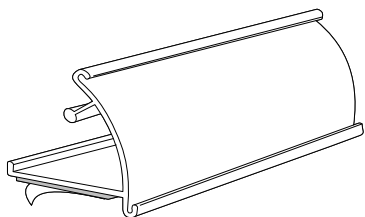

## Railsystem

Detta system består av en tafeförsedd list och olika typer av avdelare.

Listen är formsprutad i vit styrenplast och standardlängden är 1000mm. Speciallängder går att få beroende av kvantitet.

Avdelarna är formsprutade i transparent styrenplast och är perforerade för att passa olika hylldjup.

SDE-1

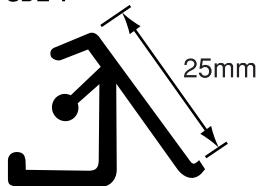

SDE-2

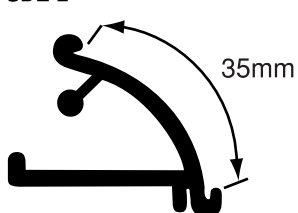

SDE-3

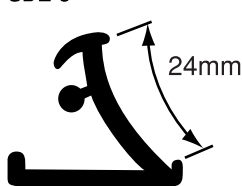

SDE-4

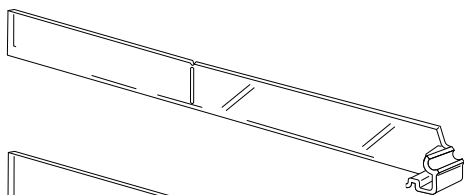
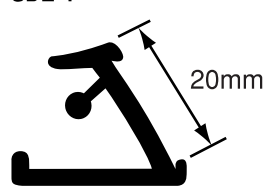

## SD-21

**Avdelare 21mm hög.**

Levereras i par om en vänster- och en högeravdelare.

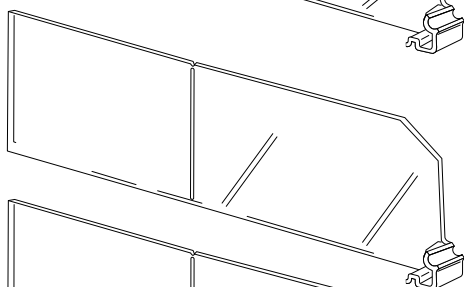

## SD-70

**Avdelare 70mm hög.**

Levereras i par om en vänster- och en högeravdelare.

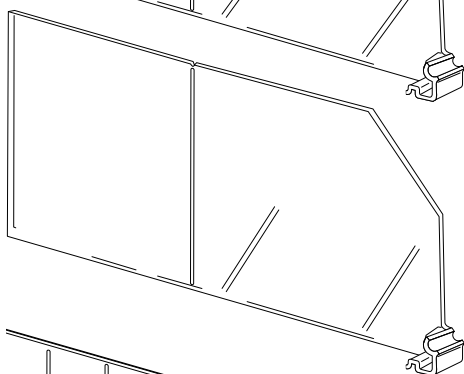

## SD-120

**Avdelare 120mm hög.**

Levereras i par om en vänster- och en högeravdelare.

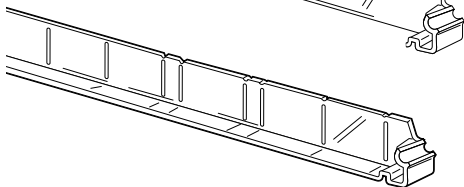

## SD-21L

**Avdelare 21mm hög med L-fot.**

Produkten står ovanpå bottenplattan. Avdelaren är vändbar och passar både längst ut till vänster och höger på listen. Levereras styckvis.

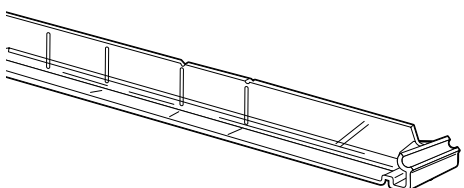

## SD-21T

**Avdelare 21mm hög med T-fot.**

Produkten står ovanpå bottenplattan. Levereras styckvis.

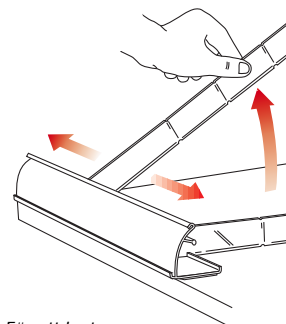

*För att justera.....  
lyft upp och flytta i sidled*

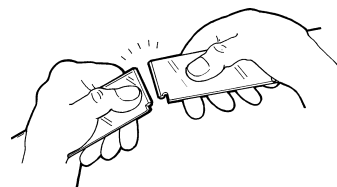

*Bryt av för att avdelarna  
skall passa Din hylla*

# SPACEMASTER HYLLAVDELARE

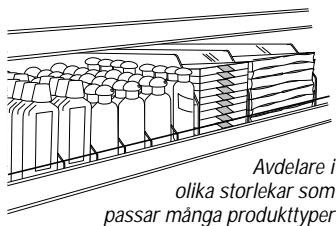

*Avdelare i olika storlekar som passar många produkttyper*

## Push-In system

- Ett mycket flexibelt system som är enkelt att använda i olika typer av butikshyllor.
- Produkterna matas automatiskt framåt i hyllan för tydlig exponering och lockar till impulsköp.
- Förbättrar omsättningen av produkterna, ingen produkt glöms bort längst bak i hyllan.
- Passar de flesta typer av förpackningar.
- Utmärkt organisering av hyllan.

Kontakta oss för ytterligare information.

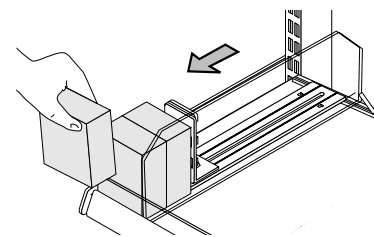

*Avdelarna trycks ned i listen som sedan monteras på hyllan*

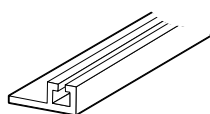

## PI-EX

### Push-In list försedd med dubbelhäftande tape.

Strängsprutad i transparent plast. Avdelarna trycks ned i listen som sedan monteras på hyllan.

Standardlängd: 1000mm

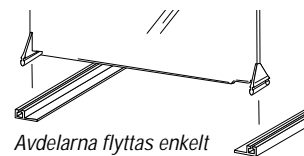

*Avdelarna flyttas enkelt utmed listen*

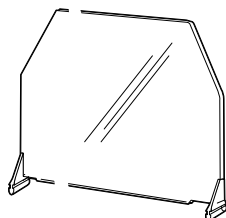

## PI-100L

### Kantavdelare 100mm hög.

Formsprutad i transparent plast.

Standardlängder: PI-100L20 200mm    PI-100L25 250mm    PI-100L28 280mm  
PI-100L34 345mm    PI-100L40 400mm



## PI-20L

### Kantavdelare 20mm hög.

Formsprutad i transparent plast.

Standardlängder: PI-20L20 200mm    PI-20L25 250mm    PI-20L28 280mm  
PI-20L34 345mm    PI-20L40 400mm

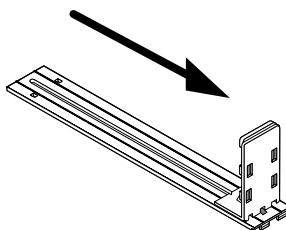

## PI-CT

### Fjädermatad bottenplatta.

Formsprutad i vit eller transparent plast.

Monteras mellan avdelarna för att mata produkterna framåt i hyllan.

Standardlängder: PI-CT20 200mm    PI-CT25 250mm    PI-CT28 280mm  
PI-CT34 345mm    PI-CT40 400mm

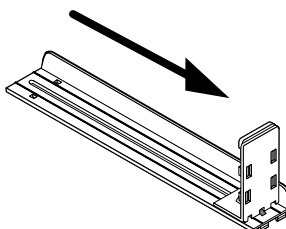

## PI-CTD

### Fjädermatad bottenplatta med avdelare.

Formsprutad i vit eller transparent plast.

Matar produkterna framåt i hyllan.

Standardlängder: PI-CTD20 200mm    PI-CTD25 250mm    PI-CTD28 280mm  
PI-CTD34 345mm    PI-CTD40 400mm

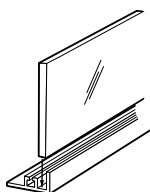

## PI-EXF

### Push-In list försedd med dubbelhäftande tape.

Strängsprutad i transparent plast. Inklusive en 60mm hög transparent frontplatta. Listen monteras ovanpå framkanten av hyllan. Avdelarna och de fjädermatade bottenplattorna trycks ned i listen.

Standardlängd: 1000mm

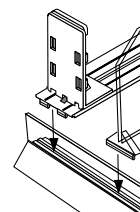

# SKYLTHÅLLARE FÖR HYLLKANT

Formsprutade skylthållare i transparent acryl.  
Levereras med 1 eller 2st standardfästen för olika typer av montering på vägg, hylla eller trådkorg.  
Välj mellan de 4 fästen som visas nedan.

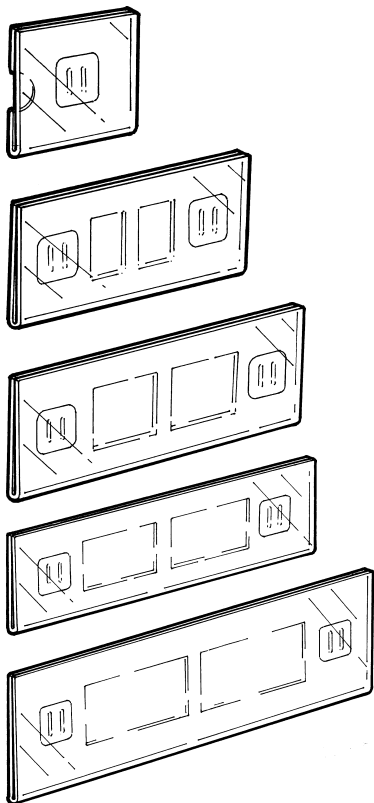

**CP-1**  
Bredd: 76mm höjd: 76mm

**CP-2**  
Bredd: 152mm höjd: 76mm

**CP-3**  
Bredd: 203mm höjd: 76mm

**CP-4**  
Bredd: 254mm höjd: 76mm

**CP-5**  
Bredd: 305mm höjd: 102mm

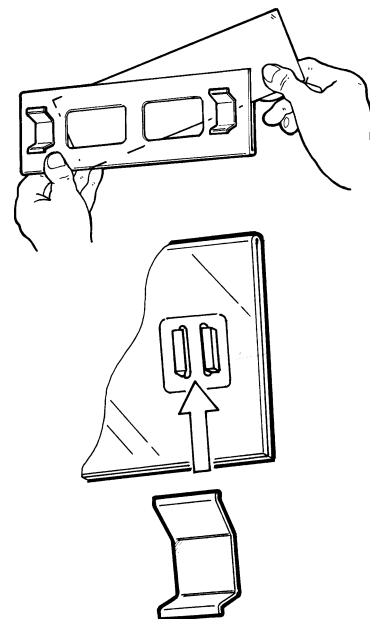

2st fästen ingår med varje skylthållare.  
Levereras omonterade.

## STANDARDFÄSTEN

Formsprutade i vit plast. Fästena består av en tapeförsedd bottenplatta i kombination med fäste för slatwallvägg, trådkorg eller hyllkant. Specifiera vilken typ av fäste som önskas.



**SC-1**  
För trådkorg upp till 7mm i diameter



**SC-2**  
För de flesta typer av slatwallvägg

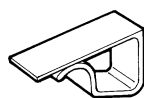

**SC-3**  
För hyllor med tjocklek till 12mm



**SC-4**  
För 32mm aluminiumskena

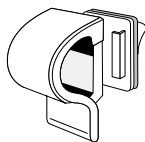

**SC-1**  
Fäste för trådkorg av upp till 7mm tjock tråd.  
Med dubbelhäftande tape. 2 delar - omonterad

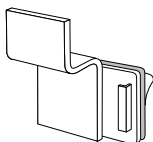

**SC-2**  
Fäste för de flesta typer av slatwallvägg.  
Med dubbelhäftande tape. 2 delar - omonterad

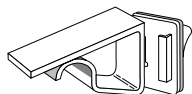

**SC-3**  
Fäste för upp till 12mm hyllkant.  
Med dubbelhäftande tape. 2 delar - omonterad

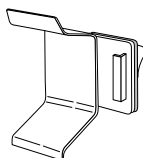

**SC-4**  
Fäste för 32mm aluminiumskena.  
Med dubbelhäftande tape. 2 delar - omonterad

De flesta av våra standard broschyrställ kan kompletteras med dessa fästen.  
Kontakta oss för ytterligare information.

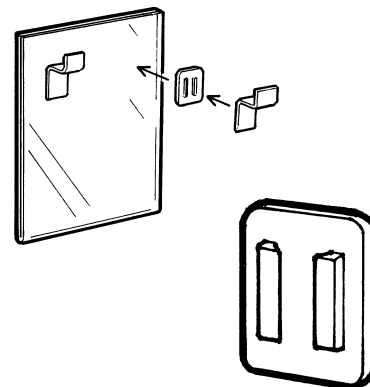

En serie standardfästen i rostfritt stål som nitas fast på broschyrstället för flexibel upphängning.

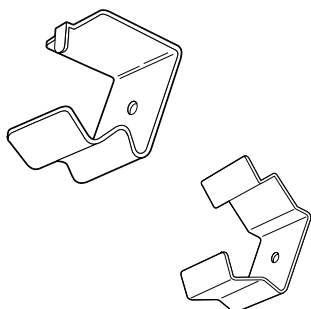

**TG-1**  
Metallfäste.

**TG-2**  
Metallfäste.

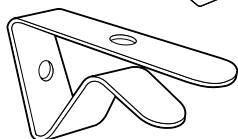

**201-14**  
Metallfäste för 3-8mm hyllkant.

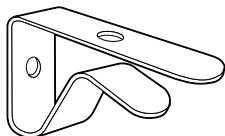

**201-13**  
Metallfäste för 8-10mm hyllkant.

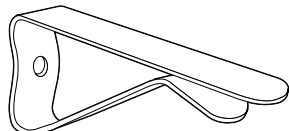

**201-12**  
Metallfäste för upp till 15mm hyllkant.

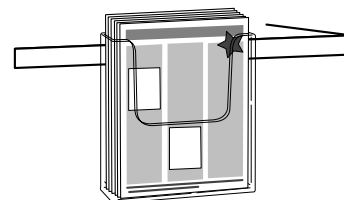
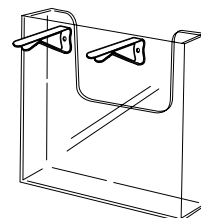

**RPB-1**  
Displayfot 310mm i diameter.  
Formsprutad i vit eller grå styrenplast.  
För rör med 25mm diameter.

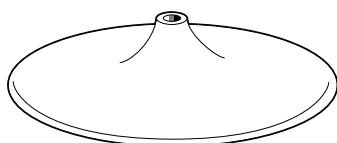

**RPB-2**  
Displayfot 436mm i diameter.  
Formsprutad i vit eller grå styrenplast.  
För rör med 25mm diameter.

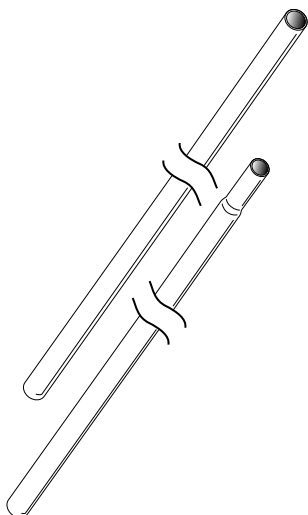

**TB-1**  
Förkromat metallrör 25mm i diameter.  
Passar för displayfot RPB-1 eller RPB-2.  
Längd: 800mm

**TB-2**  
Förkromat metallrör 25mm i diameter.  
Kan byggas ihop med TB-1.  
Längd: 724mm

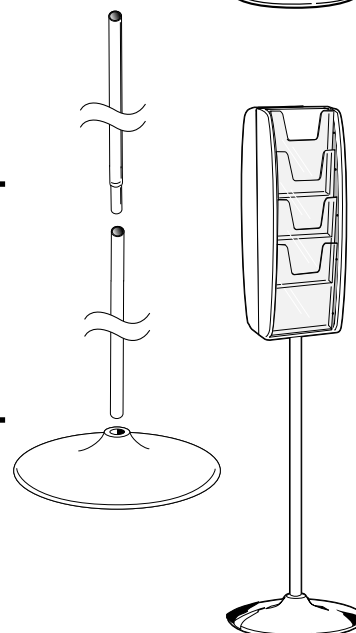
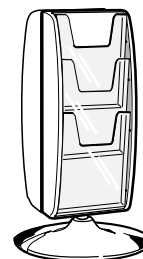

## Snurrfot

Formsprutad i vit styrenplast med kullager. Lämplig vid egen tillverkning av displayer.

### L-33

76mm överdel på en 76mm bottenplatta.

Förpackning: 48st/kartong

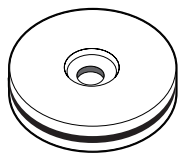

### L-05

102mm överdel på en 127mm bottenplatta.

Förpackning: 64st/kartong

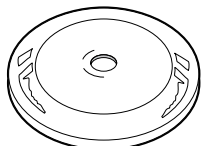

### L-66

152mm överdel på en 152mm bottenplatta.

Förpackning: 112st/kartong

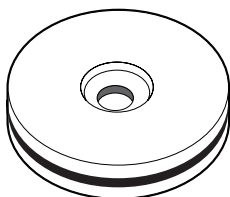

### L-07

102mm överdel på en 178mm bottenplatta.

Förpackning: 88st/kartong

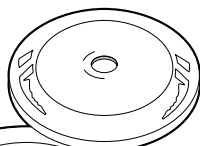

### L-09

152mm överdel på en 229mm bottenplatta.

Förpackning: 84st/kartong

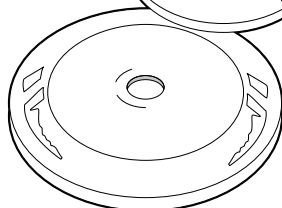

### L-99

229mm överdel på en 229mm bottenplatta.

Förpackning: 88st/kartong

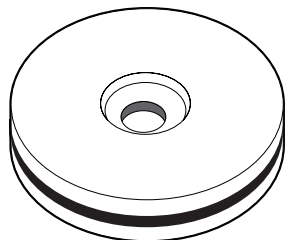

### L-12

279mm överdel på en 305mm bottenplatta.

Förpackning: 20st/kartong

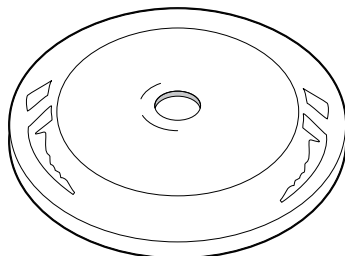

### L-15

279mm överdel på en 368mm bottenplatta.

Förpackning: 20st/kartong

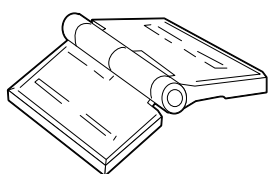
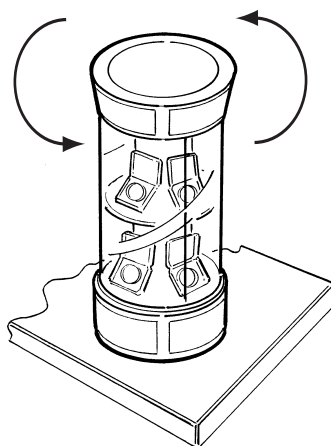
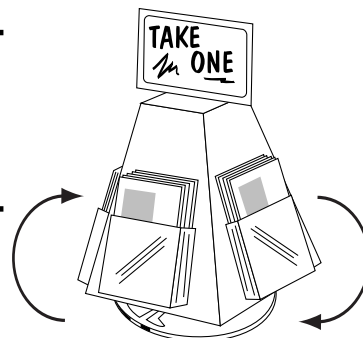

## ACH-2 GÅNGJÄRN

Gångjärn i transparent acryl.

Limmas fast mot underlaget.

Mått: 32x 45mm.

Förpackning: Säljes parvis

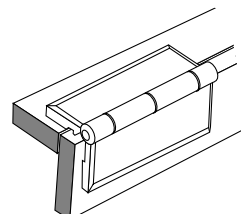

# FORMSPRUTADE BROSCHYRFACK

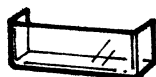

## FMP-1A

Visitkortsfack för liggande format.

Invändig bredd: 92mm, höjd: 31mm, djup: 25mm



## FMP-1B

Visitkortsfack för stående format.

Invändig bredd: 55mm, höjd: 52mm, djup: 25mm



## FMP-2

Hörnfack.

Invändig bredd: 127mm, höjd: 42mm, djup: 17mm

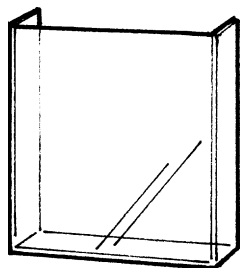

## FMP-3A

Broschyrfack för stående 1/3A4-format.

Invändig bredd: 105mm, höjd: 102mm, djup: 25mm

## FMP-3B

Broschyrfack för stående A5-format.

Invändig bredd: 157mm, höjd: 127mm, djup: 30mm

## FMP-3C

Broschyrfack för stående A4-format.

Invändig bredd: 219mm, höjd: 192mm, djup: 32mm

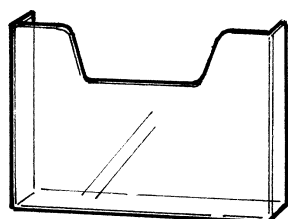

## FMP-4A

Broschyrfack för liggande A5-format.

Invändig bredd: 216mm, höjd: 107mm, djup: 37mm

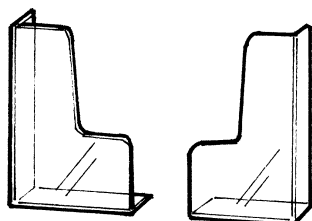

## FMP-4B

Broschyrfack för liggande A4-format.

Invändig bredd: 310mm, höjd: 190mm, djup: 32mm

## FMP-5

Hörnfack för udda broschyrformat.

Säljes parvis.

Invändig bredd/ficka: 102mm, höjd: 197mm, djup: 32mm

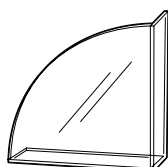

## FMP-6

CD-fack.

Invändig bredd: 119mm, höjd: 119mm, djup: 35mm

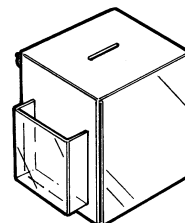

*Transparenta, formsprutade broschyrfack i styrenplast eller acryl. Broschyrfacken har många användningsområden, t ex att bygga ett eget broschyrställ eller lägga till ett fack till en befintlig display. Tänk på att använda acrylfack till acryldisplayer och styrenfack till styrendisplayer!*

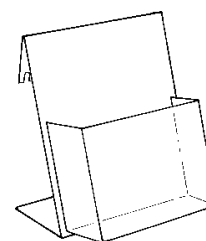
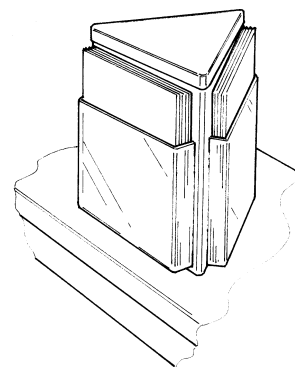

# DISPLAYKOMPONENTER

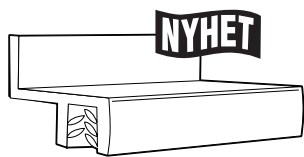

2375-250

**SuperGrip® fäste för slatwallvägg.**

Strängsprutad i transparent plast.  
Greppar om material upp till 2,5mm.

Längd: 64mm      Förpackning: 250st/fp

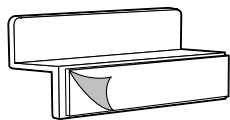
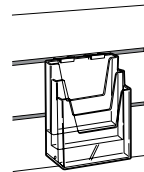

SB-93A

**Fäste för slatwallvägg.**

Formsprutad i vit styrenplast. Försedd med dubbelhäftande tape.  
För lättviktsdisplayer på slatwallvägg.

Längd: 60mm      Förpackning: 250st/fp

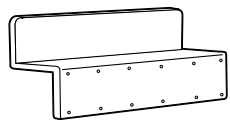
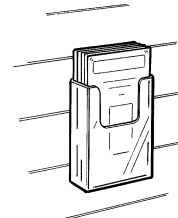

SB-93

**Fäste för slatwallvägg.**

Formsprutad i transparent acryl. Limmas fast på acryldisplayer.

Längd: 60mm      Förpackning: 250st/fp

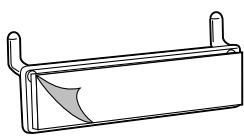
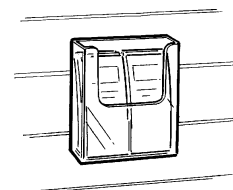

PB-94A

**Fäste för pegboard.**

Formsprutad i vit styrenplast. Försedd med dubbelhäftande tape.  
För lättviktsdisplayer på pegboard.

Längd: 60mm      Förpackning: 250st/fp

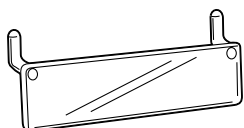
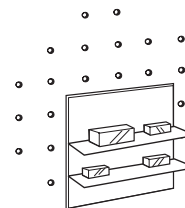

PB-94

**Fäste för pegboard.**

Formsprutad i transparent acryl. Limmas fast på acryldisplayer.

Längd: 60mm      Förpackning: 250st/fp

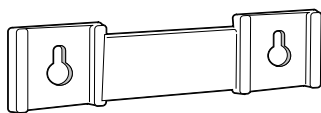
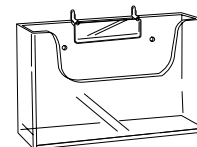

1150

**Platta med nyckelhål för upphängning på vägg.**

Formsprutad i transparent acryl. Limmas fast på acryldisplayer.

Total bredd: 150mm, höjd: 38mm

Förpackning: 100st/fp

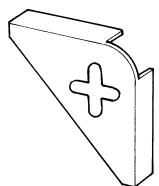
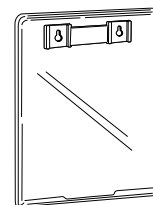

BR-1

**Hörfäste för upphängning på vägg.**

Formsprutad i acryl eller styrenplast.

Total bredd: 50mm, höjd: 50mm, djup: 10mm

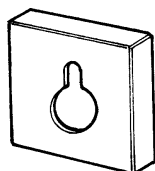

KH-1

**Fäste med nyckelhål för upphängning på vägg.**

Formsprutad i acryl eller styrenplast.

Total bredd: 25mm, höjd: 25mm, djup: 5mm

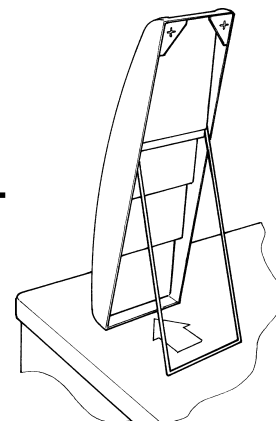

## SNÄPPNIT

Passar hål med 8mm i diameter.

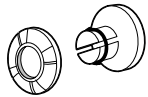

24-125  
Nit med 3mm kapacitet.  
Förpackning: 1000st/fp

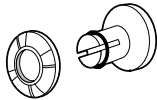

24-250  
Nit med 6mm kapacitet.  
Förpackning: 1000st/fp

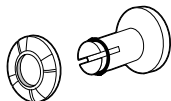

24-375  
Nit med 9,5mm kapacitet.  
Förpackning: 1000st/fp

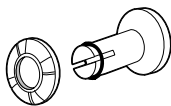

24-500  
Nit med 12,5mm kapacitet.  
Förpackning: 1000st/fp

## BOKBINDARNIT

Passar hål med 6mm i diameter.

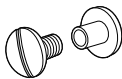

AL2-6  
Nit med 6mm kapacitet.

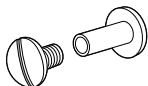

AL2-12  
Nit med 12mm kapacitet.

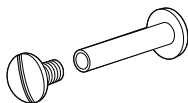

AL2-20  
Nit med 20mm kapacitet.

## VIKING SKRUV

Skruv med mutter.  
Passar hål med 5mm i diameter.

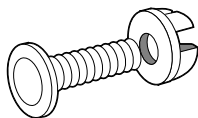

2301-A  
Skruv 25mm.  
Förpackning: 1000st/fp

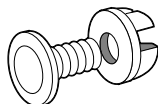

2301-B  
Skruv 12mm.  
Förpackning: 1000st/fp

## DUBBELNIT

Dubbelnit med hullingar. Passar material med upp till 2,5mm tjocklek.

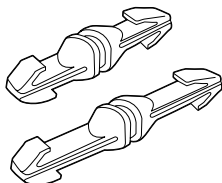

DAF-1  
Dubbelnit med 3mm kapacitet.

DAF-2  
Dubbelnit med 9mm kapacitet.

## ENKELNIT

Enkelnit med hullingar. Passar hål med 6mm i diameter.

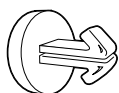

2305-A  
Enkelnit med 3mm kapacitet.  
Förpackning: 1000st/fp

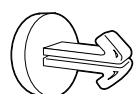

2305-B  
Enkelnit med 6mm kapacitet.  
Förpackning: 1000st/fp

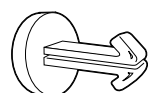

2305-C  
Enkelnit med 10mm kapacitet.  
Förpackning: 1000st/fp

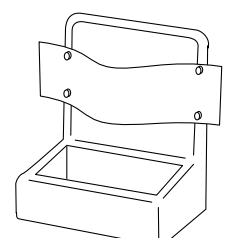
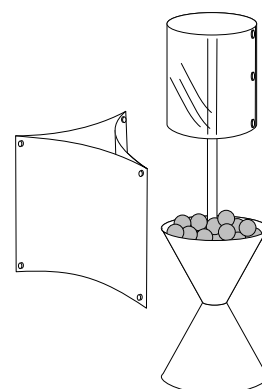
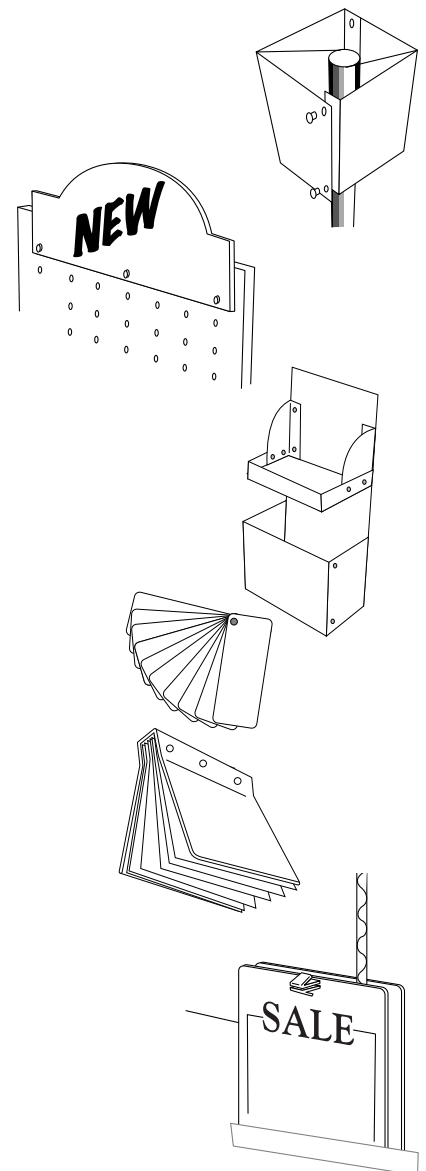

# KUPONG- OCH VARUSPJUT

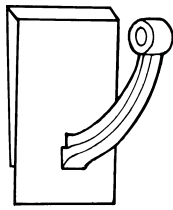

5210

**Kuponghake för datalist.**

Formsprutad i plast. Lämplig håldiameter: 8mm  
Spjutets form motverkar att kupongerna faller ned på golvet.

Förpackning: 100st/fp

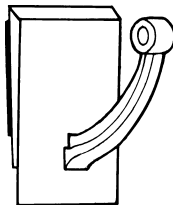
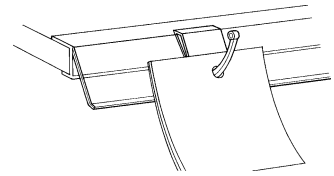

5211

**Kuponghake med tape.**

Formsprutad i plast. Lämplig håldiameter: 8mm  
Spjutets form motverkar att kupongerna faller ned på golvet.

Förpackning: 100st/fp

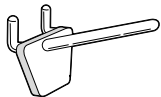
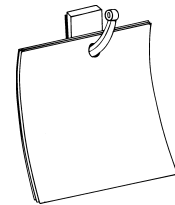

1056

**Kupongspjut/flaggpinne för pegboard och slatwallvägg.**

Lämplig håldiameter: 8mm

Längd: 50mm

Förpackning: 250st/fp



1057

**Varuspjut för pegboard och slatwallvägg.**

Lämplig håldiameter: 8mm

Längd: 100mm

Förpackning: 100st/fp



*Alla varuspjut är formsprutade i armerad plast, vilket ger ett förstärkt spjut som klarar en högre belastning.*



1058

**Varuspjut för pegboard och slatwallvägg.**

Längd: 150mm

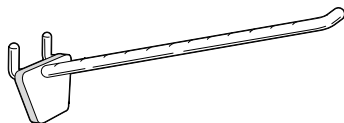

1059

**Varuspjut för pegboard och slatwallvägg.**

Längd: 200mm

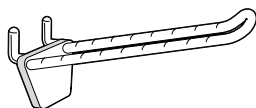
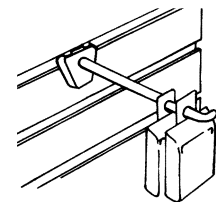

1057-D

**Dubbelt varuspjut för pegboard och slatwallvägg.**

Passar eurohål .

Längd: 100mm

Förpackning: 100st/fp

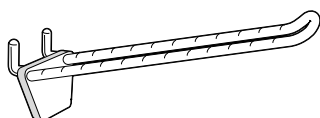

1058-D

**Dubbelt varuspjut för pegboard och slatwallvägg.**

Längd: 150mm

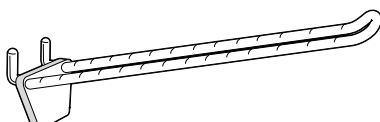
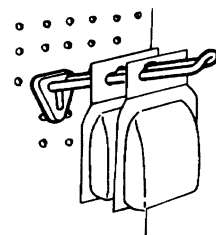

1059-D

**Dubbelt varuspjut för pegboard och slatwallvägg.**

Längd: 200mm

# KUPONG- OCH VARUSPJUT

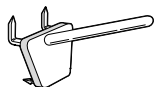

1076

**Quik-Stick kupongspjut/flaggpinne.**

Längd: 50mm Förpackning: 100st/fp

*Alla varuspjut är formsprutade i armerad plast, vilket ger ett förstärkt spjut som klarar en högre belastning.*

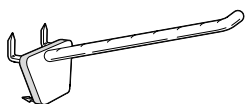

1077

**Quik-Stick varuspjut.**

Lämplig håldiameter: 8mm

Längd: 100mm

Förpackning: 100st/fp

Trycks enkelt fast i kartongdisplayer och andra mjuka material. Förstansade hål är inte nödvändigt.

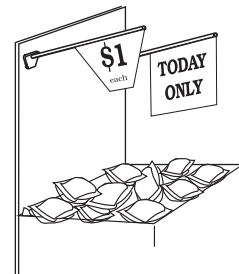

1078

**Quik-Stick varuspjut.**

Längd: 150mm

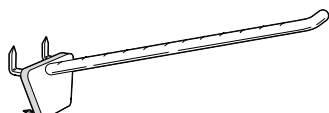
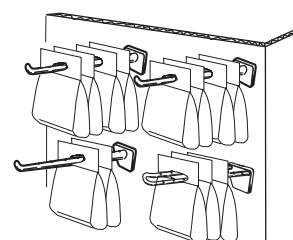

1079

**Quik-Stick varuspjut.**

Längd: 200mm

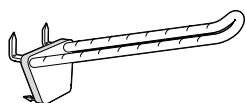

1077-D

**Quik-Stick dubbelt varuspjut.**

Passar eurohål.

Längd: 100mm

Förpackning: 100st/fp

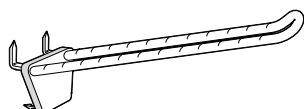
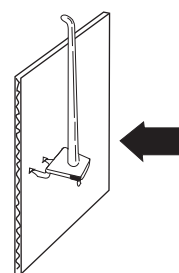

1078-D

**Quik-Stick dubbelt varuspjut.**

Längd: 150mm

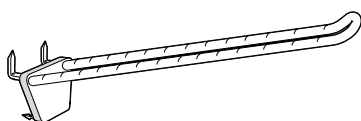
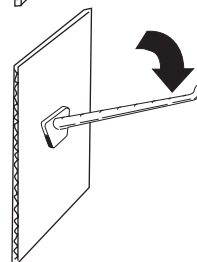

1079-D

**Quik-Stick dubbelt varuspjut.**

Längd: 200mm

*På kartongkanter*

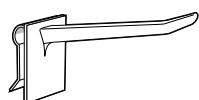
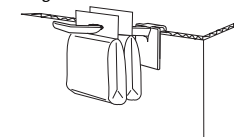

1102

**Multi-Spjut.**

Träs över kartongkanter, trådkorgar eller i förstansade hål.

Lämplig håldiameter: 8mm

Längd: 50mm

Förpackning: 100st/fp

*På trådkorgar*

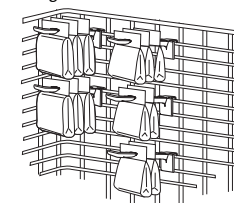

1104

**Multi-Spjut.**

Längd: 100mm

*I förstansade hål*



1106

**Multi-Spjut.**

Längd: 150mm



# HANG-TABS & HÅLFÖRSTÄRKARE

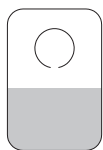

5174

## R-27 Hang-Tab

Runt hål 7,5mm i diameter.

Lyfter upp till 90g.

Mått: 19 x 29 mm

5172

## R-05 Hang-Tab

Runt hål 11mm i diameter.

Lyfter upp till 140g.

Mått: 24 x 33 mm

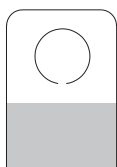

5170

## C-64 Hang-Tab

Runt hål 11mm i diameter.

Lyfter upp till 140g.

Mått: 22 x 32 mm



5184

## R-28 Hang-Tab Krok

Håldel 9mm i diameter.

Lyfter upp till 120g.

Mått: 22 x 35 mm

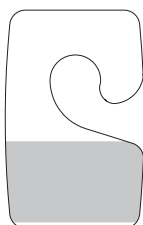

5182

## Hang-Tab Krok

Håldel 7,5mm i diameter

Lyfter upp till 140g.

Mått: 22 x 32 mm

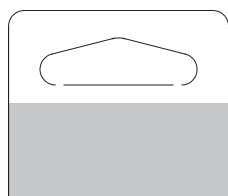
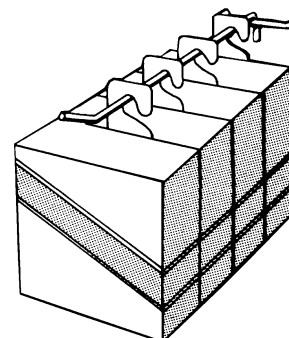

5176

## C-75 Hang-Tab med Euro/Deltahål

Lyfter upp till 400g.

Mått: 44 x 38 mm

5178

## C-61 Hang-Tab med Euro/Deltahål

Lyfter upp till 225g.

Mått: 39 x 33 mm

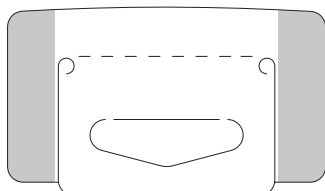

5180

## R-51 Hang-Tab med Euro/Deltahål

Vik-uppmodell för enklare transport.

Lyfter upp till 350g.

Mått: 64 x 38 mm

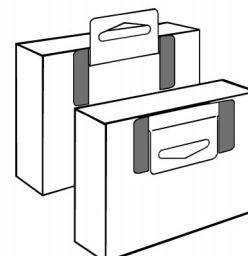

# LÅS-STRIPPAR OCH BUNT BAND



5118

**Lås-Strip i nylon.**

Tunn modell.

Permanent låsning.

Längd: 230mm

Förpackning: 1.000st/fp

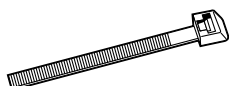
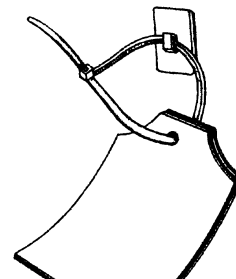

5110

**Lås-Strip i nylon.**

Permanent låsning.

Längd: 100mm

Förpackning: 100st/fp

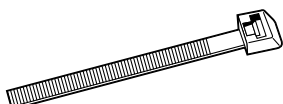
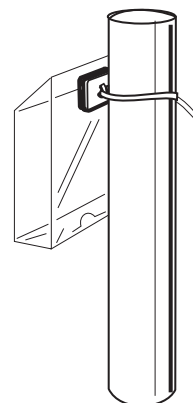

5112

**Lås-Strip i nylon.**

Permanent låsning.

Längd: 165mm

Förpackning: 100st/fp

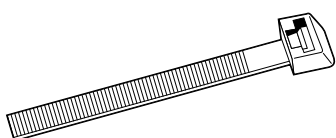

5114

**Lås-Strip i nylon.**

Permanent låsning.

Längd: 290mm

Förpackning: 100st/fp

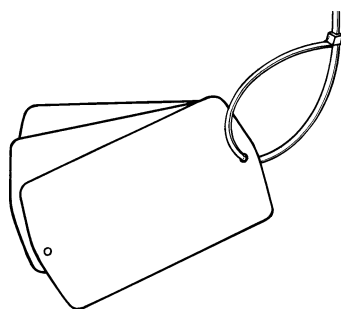

5850

**Märkbricka i plast.**

Mått: 57x 102mm

Standardfärg: gul, röd och vit.



5860

**Plastspik.**

Längd: 20mm

Vid skogsavverkning skadas inte sågklingan av plastspiken.

# SKYLTHÅLLARE FÖR TRÅDKORG MM

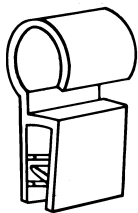

5320

**Point-Grip korgklämma.**

Strängsprutad i vit plast.

Greppar om material upp till 3mm.

Standardbredd: 12mm

Förpackning: 100st/fp

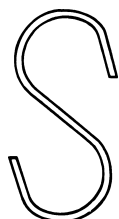
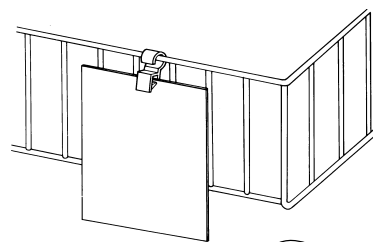

5006

**S-Krok i metall.**

Lämplig håldiameter: 3mm

Mått: 30x 50mm

Förpackning: 100st/fp

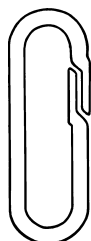
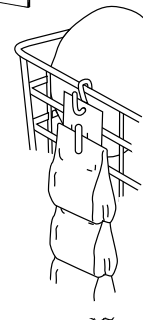

5230

**Point-Ring.**

Formsprutad i vit plast.

Lämplig håldiameter: 4mm

Mått: 15x 45mm

Förpackning: 100st/fp

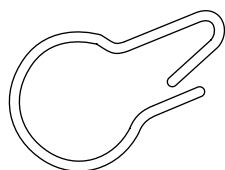
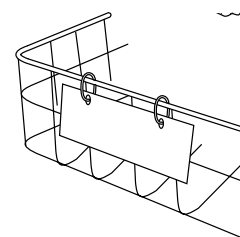

7062

**Displaykrok i metall.**

Lämplig håldiameter: 5mm

Längd: 64mm

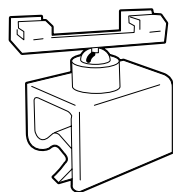

9005

**Skylthållare med kulle.**

Formsprutad i vit plast.

Kan vridas och vinklas obehindrat.

Passar på tråg, kartongkanter och hyllkanter.

Greppar om skyltmaterial upp till 1mm.

Bredd: 25mm

Levereras omonterad.

Förpackning: 100st/fp

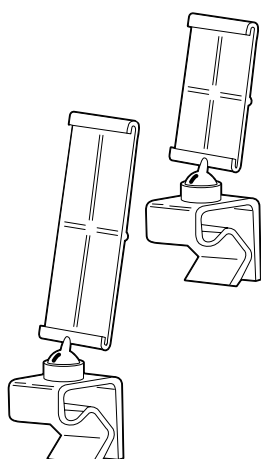
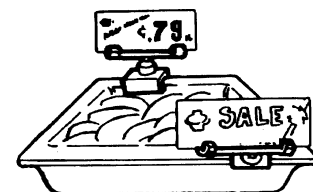

9005-SG

**Skylthållare med kulle.**

Hållare för 44mm hög skylt.

Levereras omonterad.

Förpackning: 100st/fp

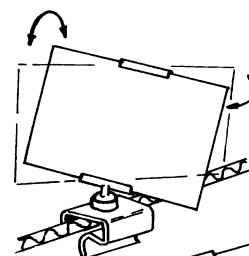

9005-LG

**Skylthållare med kulle.**

Hållare för 61mm hög skylt.

Levereras omonterad.

Förpackning: 100st/fp

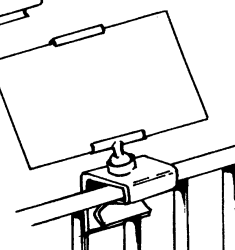

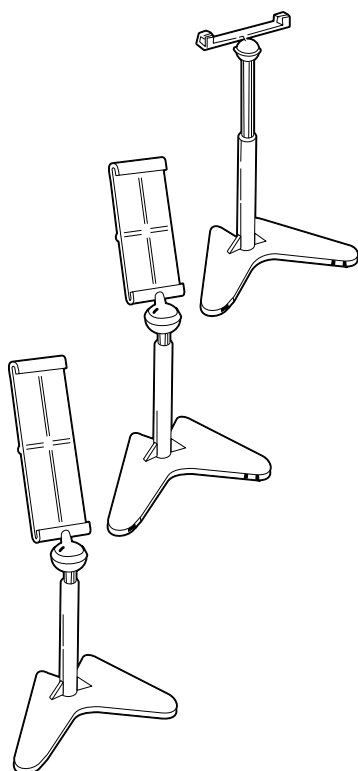

9001

**Skylthållare "Big Foot".**

Formsprutad i vit plast.  
Kan vridas och vinklas obehindrat.  
Höjden är justerbar upp till 127mm.  
Greppar om skyltmaterial upp till 1mm.  
Levereras omonterad.  
Förpackning: 100st/fp

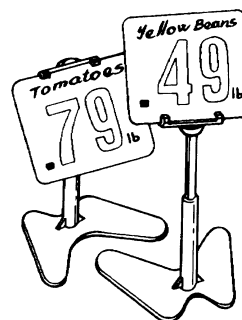

9001-SG

**Skylthållare "Big Foot".**

Hållare för 44mm hög skylt.  
Levereras omonterad.  
Förpackning: 100st/fp



9001-LG

**Skylthållare "Big Foot".**

Hållare för 61mm hög skylt.  
Levereras omonterad.  
Förpackning: 100st/fp

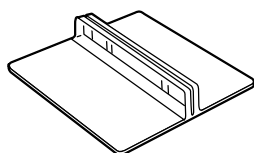

2230-SU

**Rak menyhållare.**

Formsprutad i transparent styrénplast.  
Greppar om material upp till 1mm.  
Mått: 48x 44mm  
Förpackning: 100st/fp

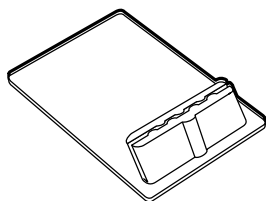

2231

**Vinklad menyhållare.**

Formsprutad i transparent styrénplast.  
Greppar om material upp till 1mm.  
Mått: 60x 38mm  
Förpackning: 100st/fp



5800

**Dukklämma**

Formsprutad i vit plast.  
Standardfärg: vit.  
Kan förses med tryck.

# SKYLTHÅLLARE

---

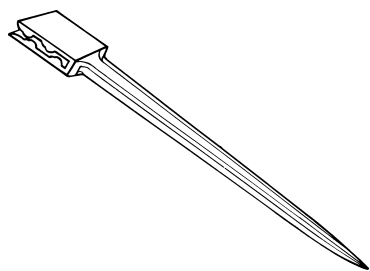

**5400**  
**Skylt/blompinne.**  
Lämplig för 300g kartong.  
Längd: 100mm  
Förpackning: 100st/fp

---

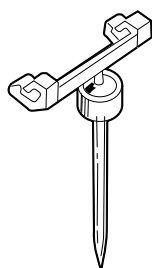
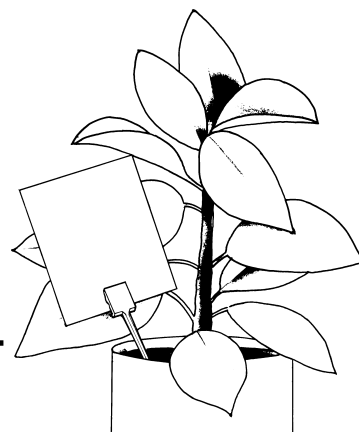

**9011**  
**Skyltpinne med kulled.**  
Formsprutad i vit plast.  
Kan vridas och vinklas obehindrat.  
Greppar om skyltmaterial upp till 1mm.  
Längd: 38mm  
Förpackning: 100st/fp

---

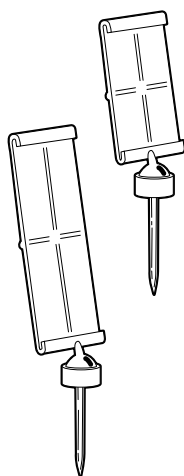
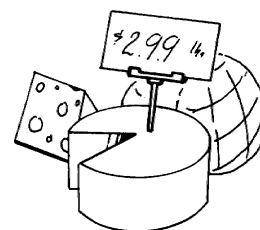

**9011-SG**  
**Skyltpinne med kulled.**  
Hållare för 44mm hög skylt.  
Längd: 38mm  
Förpackning: 100st/fp

---



**9011-LG**  
**Skyltpinne med kulled.**  
Hållare för 61mm hög skylt.  
Längd: 38mm  
Förpackning: 100st/fp

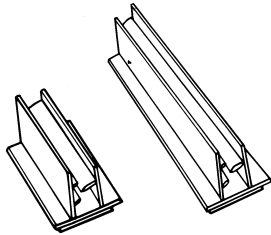

5300

**Point-Grip vinklad skylthållare.**

Strängsprutad i vit plast.  
Försedd med dubbelhäftande tape.  
Greppar om material upp till 3mm  
Längd: 20mm  
Förpackning: 100st/fp

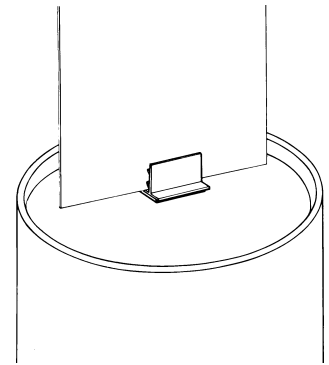

5302

**Point-Grip vinklad skylthållare.**

Längd: 50mm  
Förpackning: 100st/fp

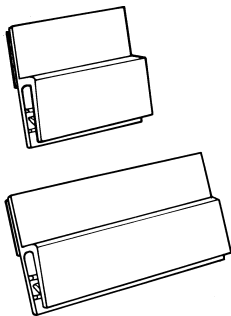

5310

**Point-Grip rak skylthållare.**

Strängsprutad i vit plast.  
Försedd med dubbelhäftande tape.  
Greppar om material upp till 3mm  
Längd: 20mm  
Förpackning: 100st/fp

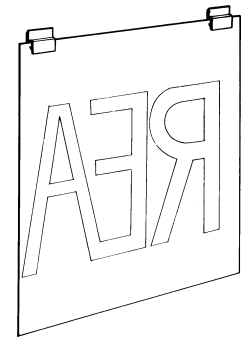

5312

**Point-Grip rak skylthållare.**

Längd: 50mm  
Förpackning: 100st/fp

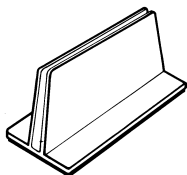

5221

**Skyllfäste**

Formsprutad i vit plast.  
Försedd med dubbelhäftande tape.  
Lämplig för 300g kartong.  
Mått: 14x 20mm  
Förpackning: 100st/fp

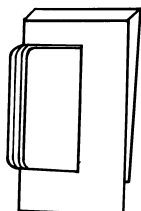
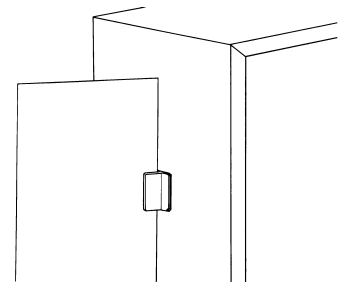

5220

**Skyllklämma för datalist.**

Formsprutad i vit plast.  
Lämplig för 300g kartong.  
Mått: 20x 30mm  
Förpackning: 100st/fp

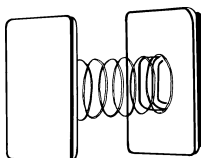
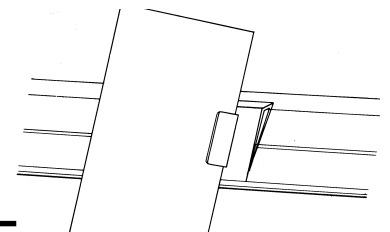

5245

**Point-Spring**

Försedd med dubbelhäftande tape.  
Fjäderlängd: 25mm  
Förpackning: 50st/fp

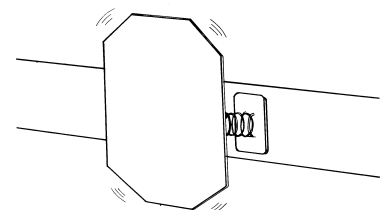

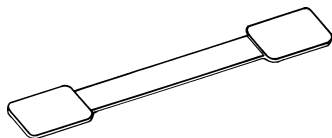

5010

**Point-Stick i aluminium.**

Försedd med 2st dubbelhäftande tapekuddar.

Skylten kan fixeras i önskat läge.

Längd: 80mm

Förpackning: 100st/fp

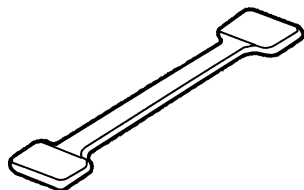
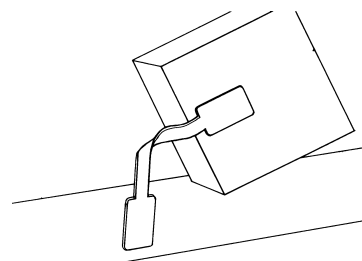

7071-2

**Twin-Stick i aluminium.**

Försedd med 2st dubbelhäftande tapekuddar.

Längd: 75mm

Förpackning: 100st/fp

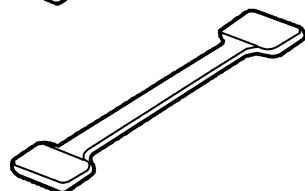
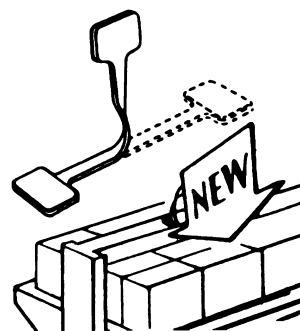

7071-3

**Twin-Stick i aluminium.**

Försedd med 3st dubbelhäftande tapekuddar.

7072

**Twin-Stick transparent vipparm.**

Försedd med dubbelhäftande tape.

5030

**Transparent vipparm.**

Försedd med dubbelhäftande tape.

Längd: 150mm

Förpackning: 100st/fp

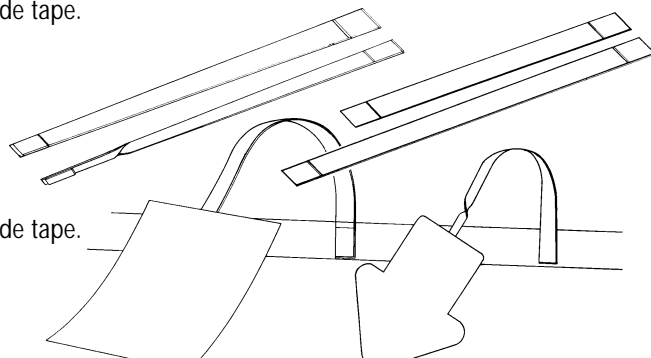

5031

**Transparent vipparm.**

Försedd med dubbelhäftande tape.

Längd: 200mm

Förpackning: 100st/fp

5188

**Transparent vipparm.**

Försedd med dubbelhäftande tape.

Längd: 95mm

5035/5036

**Vit plan vipparm.**

Försedd med dubbelhäftande tape.

Finns i flera olika bredder och tjocklekar. Kontakta oss för ytterligare information.

Längd: 200mm

Förpackning: 100st/fp

5037/5038

**Vit vriden vipparm.**

Försedd med dubbelhäftande tape.

Finns i flera olika bredder och tjocklekar. Kontakta oss för ytterligare information.

Längd: 200mm

Förpackning: 100st/fp

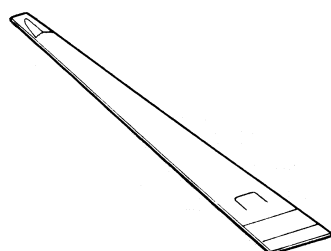

2263-17

**Transparent kombivipparm.**

Försedd med dubbelhäftande tape i ena änden. Kan även hakas fast i datalisten. Används till skyltar med förstansat 8mm hål.

Längd: 165mm

Förpackning: 100st/fp

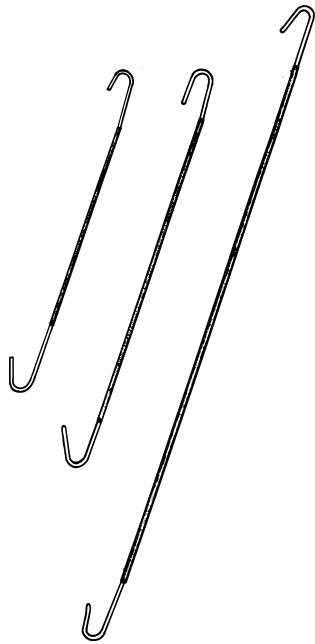

5001

**Mobilspiral JS20**

Utdragbar till 1,3m

Maxvikt: 500g

Förpackning: 100st/karta

5002

**Mobilspiral JS40**

Utdragbar till 1,4m

Maxvikt: 1000g

Förpackning: 25st/fp

5003

**Mobilspiral JS100**

Utdragbar till 3m

Maxvikt: 1000g

Förpackning: 25st/fp



5004

**Lina med lus**

Linans längd: 1,2m

För lätta skyltar.

Förpackning: 25st/fp



5007

**Lina med lus i plast.**

Minimalt trassel vid transport och upphängning.

Träd spetsen genom hålet i skylten.

Bryt därefter av spetsen och linda av så mycket lina som behövs.

Linans längd: drygt 2m

Förpackning: 100st/fp

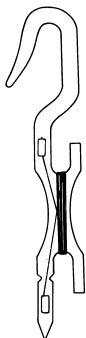

5104

**Turbokrok**

För tyngre upphängningar.

Linans längd: 2m

Förpackning: 25st/fp

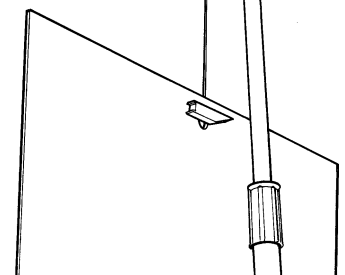
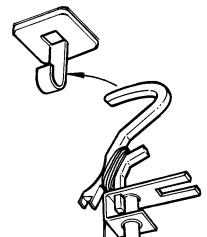
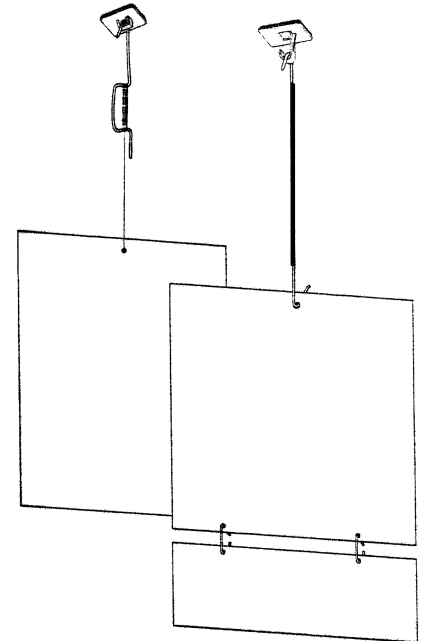

# SKYLtar FRÅN TAK

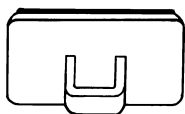

5240

**Mobilknapp**

Formsprutad i vit plast.

Försedd med dubbelhäftande tape.

Mått: 15x 25mm

Förpackning: 100st/fp

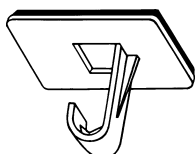
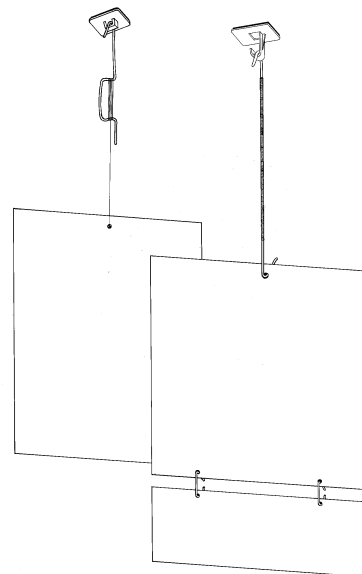

5250

**Takkrok**

Formsprutad i vit plast.

Försedd med dubbelhäftande tape.

Mått: 14x 25mm

Förpackning: 100st/fp

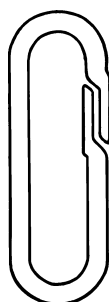

5230

**Point-Ring**

Formsprutad i vit plast.

Lämplig håldiameter: 4mm

Mått: 15x 45mm

Förpackning: 100st/fp

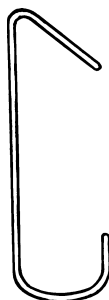
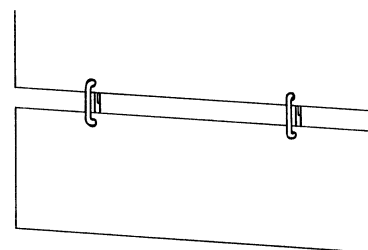

5005

**C-Krok i metall**

Kan enkelt vridas till ett "S".

Längd: 42mm

Förpackning: 100st/fp

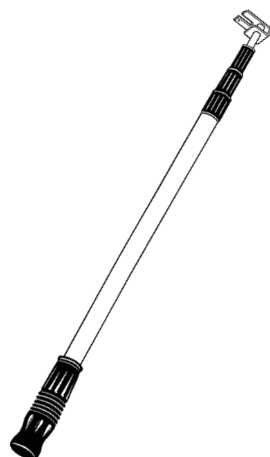
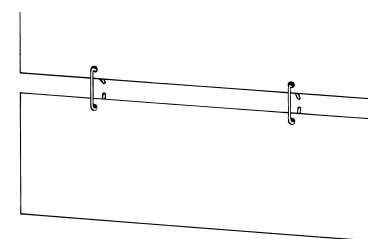

5910

**Teleskopstav i aluminium.**

Gör det enklare att hänga upp mobiler.

Hållare för mobilspiral, lina med lus i plast och turbokrok.

Längd 40-140cm.

Förpackning: 1st/fp

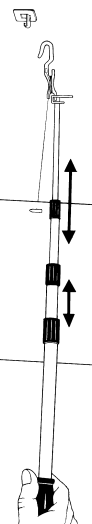



3057

**Transparent sugpropp.**

Fästpunkt för skyltar på glas.

22mm i diameter.

Förpackning: 100st/fp



3057H

**Transparent sugpropp med metallkrok.**

22mm i diameter.

Förpackning: 100st/fp

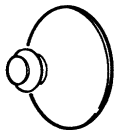

3058

**Transparent sugpropp.**

42mm i diameter.

Förpackning: 100st/fp



3058H

**Transparent sugpropp med metallkrok.**

42mm i diameter.

Förpackning: 100st/fp

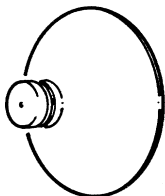

3059

**Transparent sugpropp.**

60mm i diameter.

Förpackning: 100st/fp

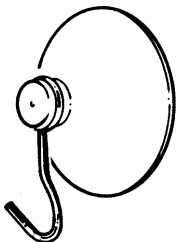

3059H

**Transparent sugpropp med metallkrok.**

60mm i diameter.

Förpackning: 100st/fp

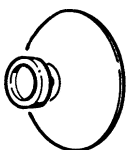

3063

**Transparent sugpropp med hål.**

48mm i diameter.

Förpackning: 100st/fp



# AFFISCHLISTER

Alla affischlister kan levereras i speciallängder beroende av kvantitet. Kontakta oss för ytterligare information.

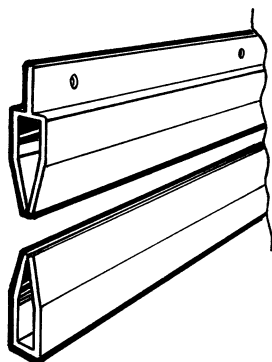

## Dixi-100

### Dixi affischlist.

Strängsprutad i vit plast.

Längd: 1000mm

Levereras parvis.

## Dixi-50

### Dixi affischlist.

Längd: 500mm

Levereras parvis.

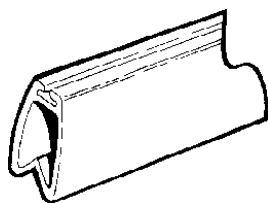

## AB-100

### Atlas affischlist.

Strängsprutad i vit eller svart plast.

Greppar om material upp till 3mm.

Används med affischhake 560.

Längd: 1000mm

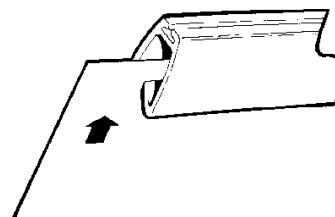

## AB-50

### Atlas affischlist.

Längd: 500mm

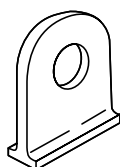

## 560

### Affischhake

Formsprutad i vit eller svart plast.

Med ett hål 8mm i diameter.

Förpackning: 100st/fp

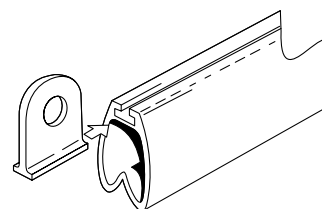

## 5090

### Affischlist

Strängsprutad i vit eller svart plast.

Används med affischhake 5025.

Längder: 500mm  
700mm  
1000mm

## 5025

### Affischhake

Formsprutad i vit plast.

Förpackning: 100st/fp

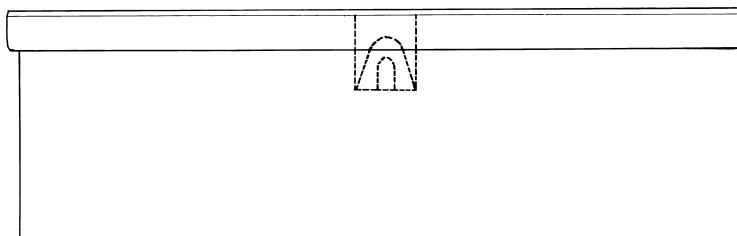

# FLAGGTILLBEHÖR OCH TAPEKUDDAR

## 5045 Flagga

Tillverkad i vit PVC.  
Kan förses med tryck.  
Mått: 400x 600mm

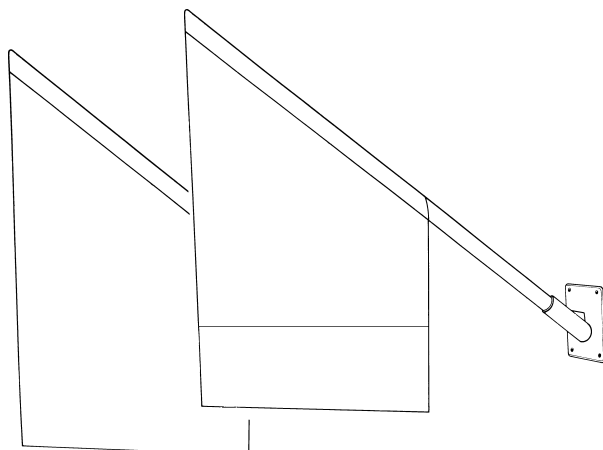

5047

## Flaggfäste

Formsprutad i vit plast.  
Försedd med dubbelhäftande tape  
och skruvhål.  
Passar rör med 19mm diameter.  
Fästytta: 50x 100mm  
Förpackning: 10st/fp

5046

## Flaggficka

Tillverkad i transparent PVC.  
Mått för istopp: 385x 355x 540mm

5048

## Flaggrör i vit plast.

Diameter: 19mm  
Längd: 650mm



2258

## Flagghållarset

Innehåller en flagghållare för pegboard/slatwall-  
vägg samt ett 300mm slitsat plaströr som greppar  
om material upp till 0,5mm.  
Förpackning: 25set/fp

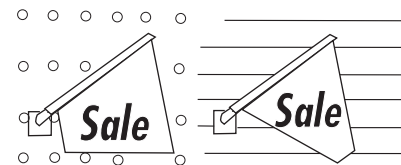

2255

## Flagghållarset

Innehåller en flagghållare som är försedd med  
dubbelhäftande tape samt ett 305mm slitsat  
plaströr som greppar om material upp till 0,5mm.  
Förpackning: 25set/fp

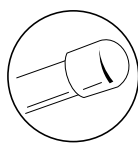

2275

## Plastknopp

Passar till det slitsade plaströret.  
Förpackning: 100st/fp



5082

## Fästkudde Perfo.

Perforeringen gör det enkelt att riva  
av så lång fästremsa som behövs.  
Mått: 12x 22mm/kudde  
Förpackning: 1.000st/rulle

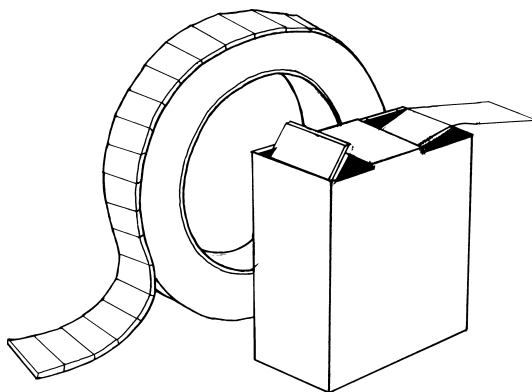

5080

## Fästkudde av skumtape.

Mått: 12x 25mm  
Förpackning: 100st/ask

# PRODUKTREGISTER

| Artikel  | Benämning                    | Sida  | Artikel | Benämning                  | Sida    | Artikel  | Benämning                         | Sida  |
|----------|------------------------------|-------|---------|----------------------------|---------|----------|-----------------------------------|-------|
| 1056     | Kupong/flaggpinne 50mm       | 48    | 5048    | Flaggrör i plast           | 61      | BS-3     | 4st A5-fack för BS-1              | 25    |
| 1057     | Varuspjut 100mm              | 48    | 5080    | Fästkudde 100st/ask        | 61      | BS-4     | 4st 1/3A4-fack för BS-1           | 25    |
| 1057-D   | Varuspjut dubbelt 100mm      | 48    | 5082    | Fästkudde Perfo            | 61      | CD-1     | Katalogställ för bord/vägg        | 12,17 |
| 1058     | Varuspjut 150mm              | 48    | 5090    | Affischlist                | 60      | CD-6     | CD-ställ för bord                 | 36    |
| 1058-D   | Varuspjut dubbelt 150mm      | 48    | 5104    | Turbokrok i plast          | 57      | CD-7     | CD-ställ med extra display        | 36    |
| 1059     | Varuspjut 200mm              | 48    | 5110    | Låsstrip 100mm             | 51      | CD-8A    | CD-ställ för bord                 | 36    |
| 1059-D   | Varuspjut dubbelt 200mm      | 48    | 5112    | Låsstrip 165mm             | 51      | CD-8B    | CD-ställ för bord                 | 36    |
| 1076     | Kupong/flaggpinne 50mm       | 49    | 5114    | Låsstrip 290mm             | 51      | CP-1     | Skyllthållare 76x76mm             | 42    |
| 1077     | Varuspjut 100mm              | 49    | 5118    | Låsstrip 230mm             | 51      | CP-2     | Skyllthållare 152x76mm            | 42    |
| 1077-D   | Varuspjut dubbelt 100mm      | 49    | 5170    | Hang-Tab med runt hål      | 50      | CP-3     | Skyllthållare 203x76mm            | 42    |
| 1078     | Varuspjut 150mm              | 49    | 5172    | Hang-Tab med runt hål      | 50      | CP-4     | Skyllthållare 254x76mm            | 42    |
| 1078-D   | Varuspjut dubbelt 150mm      | 49    | 5174    | Hang-Tab med runt hål      | 50      | CP-5     | Skyllthållare 305x102mm           | 42    |
| 1079     | Varuspjut 200mm              | 49    | 5176    | Hang-Tab Eurohål           | 50      | CT-001   | CD-ställ med snurrfoot            | 36    |
| 1079-D   | Varuspjut dubbelt 200mm      | 49    | 5178    | Hang-Tab Eurohål           | 50      | CT-002   | CD/Videokassetställ               | 36    |
| 1102     | Multispjut 50mm              | 49    | 5180    | Hang-Tab Vik-upp           | 50      | CTR-1    | Myntbricka                        | 33    |
| 1104     | Multispjut 100mm             | 49    | 5182    | Hang-Tab krok              | 50      | DAF-1    | Dubbelnit 3mm                     | 47    |
| 1106     | Multispjut 150mm             | 49    | 5184    | Hang-Tab krok              | 50      | DAF-2    | Dubbelnit 9mm                     | 47    |
| 1150     | Platta med nyckelhål         | 46    | 5188    | Vipparm tnp 95mm           | 56      | DIXI-50  | Affischlist 500mm                 | 60    |
| 201-12   | Metallfäste för -15mm hylla  | 43    | 5210    | Kuponghake för datalist    | 48      | DIXI-100 | Affischlist 1000mm                | 60    |
| 201-13   | Metallfäste för 8-10mm hylla | 43    | 5211    | Kuponghake med tape        | 48      | DU-001   | Expokub                           | 35    |
| 201-14   | Metallfäste för 3-8mm hylla  | 43    | 5220    | Skylltklämma för datalist  | 55      | EL-1     | Broschyrbox A4                    | 18    |
| 2230-SU  | Menyhållare rak              | 53    | 5221    | Skylltfäste med tape       | 55      | EL-2     | Broschyrbox A5                    | 18    |
| 2231     | Menyhållare vinklad          | 53    | 5230    | Point-Ring 15x45mm         | 52,58   | EL-3     | Broschyrbox 1/3A4                 | 18    |
| 2255     | Flagghållarset               | 61    | 5240    | Mobilknapp med tape        | 58      | EX-1     | Excelsior A4 för bord/vägg        | 2,17  |
| 2258     | Flagghållarset               | 61    | 5245    | Point-Spring distansfjäder | 55      | EX-1A    | Excelsior A4 för bord             | 2     |
| 2263-17  | Kombivipparm 165mm           | 56    | 5250    | Takkrok med tape           | 58      | EX-1B    | Excelsior A4 m visitkortsfack     | 2     |
| 2275     | Plastknopp                   | 61    | 5300    | Skyllthållare vinklad 20mm | 55      | EX-1EC   | Excelsior A4 katalogställ         | 2     |
| 2301-A   | Viking skruv 25mm            | 47    | 5302    | Skyllthållare vinklad 50mm | 55      | EX-1ECA  | Excelsior A4 för bord             | 3     |
| 2301-B   | Viking skruv 12mm            | 47    | 5310    | Skyllthållare rak 20mm     | 55      | EX-1ECB  | Excelsior 1/3A4 för bord          | 8     |
| 2305-A   | Enkelnit 3mm                 | 47    | 5312    | Skyllthållare rak 50mm     | 55      | EX-1T    | Excelsior 1/3A4 för bord          | 8     |
| 2305-B   | Enkelnit 6mm                 | 47    | 5320    | Point-Grip korgklämma      | 52      | EX-2     | Excelsior A5 för bord             | 4     |
| 2305-C   | Enkelnit 10mm                | 47    | 5400    | Skyllt/blompinne           | 54      | EX-2EC   | Excelsior A5 katalogställ         | 4     |
| 2375-250 | Slatwallfäste                | 15,46 | 560     | Affischhake                | 60      | EX-2ECD  | Excelsior A5 för bord             | 5     |
| 24-125   | Snäppnit 3mm                 | 47    | 5800    | Dukklämma                  | 53      | EX-3     | Excelsior 1/3A4 för bord          | 7     |
| 24-250   | Snäppnit 6mm                 | 47    | 5850    | Märkbricka                 | 51      | EX-3EC   | Excelsior 1/3A4 katalogställ      | 7     |
| 24-375   | Snäppnit 9,5mm               | 47    | 5860    | Plastspik 20mm             | 51      | EX-3ECC  | Excelsior 1/3A4 för bord          | 8     |
| 24-500   | Snäppnit 12,5mm              | 47    | 5910    | Teleskopstav               | 58      | EX-5     | Excelsior A5 liggande för bord    | 4     |
| 3014     | Nätkorg med hake             | 35    | 7062    | Displaykrok i metall       | 52      | EX-6     | Excelsior A5 liggande för vägg    | 13    |
| 3057     | Sugpropp 22mm                | 59    | 7071-2  | Twinstick 2-kuddar         | 56      | EX-7     | Excelsior 1/3A4 liggande för bord | 7     |
| 3057H    | Sugpropp 22mm med krok       | 59    | 7071-3  | Twinstick 3-kuddar         | 56      | EX-8     | Excelsior 1/3A4 liggande för vägg | 14    |
| 3058     | Sugpropp 42mm                | 59    | 7072    | Twinstick vipparm          | 56      | EX-10    | Excelsior A4 för vägg             | 12    |
| 3058H    | Sugpropp 42mm med krok       | 59    | 9001    | Skyllthållare Big Foot     | 53      | EX-10T   | Excelsior 1/3A4 för vägg          | 14    |
| 3059     | Sugpropp 60mm                | 59    | 9001-LG | Skyllthållare Big Foot     | 53      | EX-10TV  | Excelsior A4 för vägg             | 12    |
| 3059H    | Sugpropp 60mm med krok       | 59    | 9001-SG | Skyllthållare Big Foot     | 53      | EX-11    | Excelsior A5 för vägg             | 13    |
| 3063     | Sugpropp 48mm med hål        | 59    | 9005    | Skyllthållare med kulled   | 52      | EX-11L   | Excelsior A5 för vägg             | 13    |
| 5001     | Mobilspiral JS20             | 57    | 9005-LG | Skyllthållare med kulled   | 52      | EX-11TV  | Excelsior A5 för vägg             | 13    |
| 5002     | Mobilspiral JS40             | 57    | 9005-SG | Skyllthållare med kulled   | 52      | EX-12    | Excelsior 1/3A4 för vägg          | 14    |
| 5003     | Mobilspiral JS100            | 57    | 9011    | Skylltpinne med kulled     | 54      | EX-12L   | Excelsior 1/3A4 för vägg          | 14    |
| 5004     | Lina med lus                 | 57    | 9011-LG | Skylltpinne med kulled     | 54      | EX-13    | Visitkortställ för bord           | 7,19  |
| 5005     | C-krok i metall              | 58    | 9011-SG | Skylltpinne med kulled     | 54      | EX-14    | Visitkortställ för vägg           | 19    |
| 5006     | S-krok i metall              | 52    | 9301A   | Pop-In A4 meny/fotoställ   | 30,32   | EX-15    | Excelsior A4 för bord             | 3     |
| 5007     | Lina med lus i plast         | 57    | 9301B   | Pop-In A3 meny/fotoställ   | 30,32   | EX-15F   | Excelsior A4 för golv             | 24    |
| 5010     | Pointstick i aluminium       | 56    | AB-50   | Affischlist 500mm          | 60      | EX-15WM  | Excelsior A4 för vägg             | 12    |
| 5025     | Affischhake                  | 60    | AB-100  | Affischlist 1000mm         | 60      | EX-16    | Excelsior 1/3A4 för bord          | 8     |
| 5030     | Vipparm tnp 150mm            | 56    | ACH-2   | Gångjärn i acryl           | 44      | EX-16A6  | Excelsior A6 för bord             | 8     |
| 5031     | Vipparm tnp 200mm            | 56    | AL2-6   | Bokbindarnit 6mm           | 47      | EX-16WM  | Excelsior 1/3A4 för vägg          | 14    |
| 5035     | Vipparm vit plan 200mm       | 56    | AL2-12  | Bokbindarnit 12mm          | 47      | EX-18    | Excelsior A5 för bord             | 5     |
| 5036     | Vipparm vit plan 200mm       | 56    | AL2-20  | Bokbindarnit 20mm          | 47      | EX-18WM  | Excelsior A5 för vägg             | 13    |
| 5037     | Vipparm vit vriden 200mm     | 56    | AT-1    | Nit för trippelställ       | 3,5,13  | FAC-1    | Spar/insamlingsbössa              | 33    |
| 5038     | Vipparm vit vriden 200mm     | 56    | BC-3    | Visitkortställ             | 7,17,19 | FAC-2    | Spar/insamlingsbössa m skylt      | 33    |
| 5045     | Fasadflagga vit              | 61    | BR-1    | Hörnfast                   | 46      | FC-1     | Mapphållare för vägg              | 18    |
| 5046     | Flaggficka tnp               | 61    | BS-1    | Broschyrställ för golv     | 25      | FM-1     | Flexi 1st fack för vägg           | 20    |
| 5047     | Flaggfäste med tape          | 61    | BS-2    | 4st A4-fack för BS-1       | 25      | FM-2     | Flexi 2st fack för vägg           | 20    |

| Artikel | Benämning                        | Sida | Artikel     | Benämning                         | Sida  | Artikel  | Benämning                          | Sida     |
|---------|----------------------------------|------|-------------|-----------------------------------|-------|----------|------------------------------------|----------|
| FM-3    | Flexi 3st fack för vägg          | 20   | PAN-3F      | Panorama 8st A5-fack för golv     | 23    | SS35     | Meny/fotoställ med 1/3A4-fack      | 30       |
| FM-7    | Flexi 1st fack för bord          | 9    | PAN-3FD     | Panorama 16st A5-fack för golv    | 23    | ST-1     | Shopstack produktthylla            | 35       |
| FM-8    | Flexi 2st fack för bord          | 9    | PAN-4       | Panorama 4st 1/3A4-fack för vägg  | 21    | ST-3     | Shopstack produktställ             | 35       |
| FM-9    | Flexi 3st fack för bord          | 9    | PAN-4C      | Panorama 8st 1/3A4-fack för bord  | 11    | STS-1    | Shopstack stödben                  | 35       |
| FM-10   | Flexi 1st fack för bord/vägg     | 9    | PAN-4CD     | Panorama 16st 1/3A4-fack för bord | 11    | SW-10    | Excelsior med slatvallfäste        | 15       |
| FM-11   | Flexi 2st fack för bord/vägg     | 9    | PAN-4D      | Panorama 8st 1/3A4-fack för vägg  | 21    | TB-1     | Metallrör 800mm                    | 43       |
| FM-12   | Flexi 3st fack för bord/vägg     | 9    | PAN-4F      | Panorama 8st 1/3A4-fack för golv  | 23    | TB-2     | Metallrör 724mm                    | 43       |
| FM-13   | Flexi 1st fack för bord          | 9    | PAN-4FD     | Panorama 16st 1/3A4-fack för golv | 23    | TD-1     | Totem 5st A4-fack för vägg         | 22       |
| FM-14   | Flexi 2st fack för bord          | 9    | PAN-A       | Avdelare för Panoramaställ        | 21    | TD-2     | Totem 8st A4-fack för vägg         | 22       |
| FM-15   | Flexi 3st fack för bord          | 9    | PB-94       | Fäste för pegboard                | 46    | TD-6     | Totem 5st A5-fack för vägg         | 22       |
| FM-19   | Flexi 2st fack för bord/vägg     | 10   | PB-94A      | Fäste för pegboard                | 46    | TD-7     | Totem 10st A4-fack för golv        | 26       |
| FM-20   | Flexi 4st fack för bord/vägg     | 10   | PF-1        | Poster Frame A5 för vägg          | 32    | TD-8     | Totem 16st A4-fack för golv        | 26       |
| FM-21   | Flexi 3st fack för bord/vägg     | 10   | PF-2        | Poster Frame A4 för vägg          | 32    | TD-12    | Totem 10st A5-fack för golv        | 26       |
| FM-23   | Flexi 6st fack för bord/vägg     | 10   | PF-3        | Poster Frame A3 för vägg          | 32    | TG-1     | Metallfäste                        | 43       |
| FM-24   | Flexi 9st fack för bord/vägg     | 10   | PI-100L     | Kantavdelare 100mm hög            | 41    | TG-2     | Metallfäste                        | 43       |
| FM-27   | Flexi A4 liggande för bord       | 10   | PI-20L      | Kantavdelare 20mm hög             | 41    | TR-1     | Trayda produktställ för bord       | 37       |
| FM-28   | Flexi med lösa hörn              | 10   | PI-CT       | Fjädermatad bottenplatta          | 41    | TR-2     | Trayda bottensektion för golv      | 37       |
| FM-29   | Flexi 1st fack liggande för vägg | 20   | PI-CTD      | Fjädermatad bottenplatta          | 41    | TRI-1    | Trirama 3st A4-fack för golv       | 24       |
| FM-31   | Flexi för hyllkant               | 18   | PI-EX       | Push-in list med tape             | 41    | TRI-2    | Trirama 3st A5-fack för golv       | 24       |
| FMP-1A  | Visitkortsfack                   | 45   | PI-EXF      | Push-in list med tape och front   | 41    | TRI-3    | Trirama 6st 1/3A4-fack för golv    | 24       |
| FMP-1B  | Visitkortsfack                   | 45   | POS-1       | Postorama 1/3A4 för vägg          | 22    | TV-1V    | Tru-Vu med kardborretape           | 31       |
| FMP-2   | Hörnfack                         | 45   | POS-1F      | Postorama 1/3A4 för golv          | 23    | TVA-1    | Tru-Vu med tape                    | 31       |
| FMP-3A  | Broschyrfack 1/3A4               | 45   | PPS-1       | Permanent promotion ställ         | 37    | TVE-1    | Tru-Vu vinklad A4 för bord         | 27       |
| FMP-3B  | Broschyrfack A5                  | 45   | PU-1        | Broschyrficka A6 med hål          | 16    | TVE-1SFL | Tru-Vu plano vinklad A4            | 29       |
| FMP-3C  | Broschyrfack A4                  | 45   | PU-2        | Broschyrficka 1/3A4 med hål       | 16    | TVE-1SFP | Tru-Vu plano vinklad A4            | 29       |
| FMP-4A  | Broschyrfack A5                  | 45   | PU-3        | Broschyrficka A5 med hål          | 16    | TVE-2    | Tru-Vu vinklad 13x18cm för bord    | 27       |
| FMP-4B  | Broschyrfack A4                  | 45   | RPB-1       | Displayfot 310mm                  | 43    | TVE-2SFL | Tru-Vu plano vinklad 18x13cm       | 29       |
| FMP-5   | Hörnfack                         | 45   | RPB-2       | Displayfot 436mm                  | 43    | TVE-2SFP | Tru-Vu plano vinklad 13x18cm       | 29       |
| FMP-6   | CD-fack                          | 45   | RV-1        | Revolver 12st A4-fack för golv    | 25    | TVE-3    | Tru-Vu vinklad 10x15cm för bord    | 27       |
| FP-2A   | Plano A5 för bord                | 4    | RV-2        | Revolver 9st A4-fack för golv     | 25    | TVE-3SFL | Tru-Vu plano vinklad 15x10cm       | 29       |
| FP-2B   | Plano 1/3A4 för bord             | 6    | RV-3        | Revolver 32st 1/3A4-fack för golv | 25    | TVE-3SFP | Tru-Vu plano vinklad 10x15cm       | 29       |
| FP-3    | Vik-upp 1/3A4 för bord           | 6    | RX-1        | Revolver 4st A4-fack för bord     | 11    | TVE-4    | Tru-Vu vinklad 20x25cm för bord    | 27       |
| GW-10   | Excelsior med metallfäste        | 15   | RX-2        | Revolver 4st A5-fack för bord     | 11    | TVE-4SFL | Tru-Vu plano vinklad 25x20cm       | 29       |
| JP-1    | Notisblockhållare                | 33   | RX-3        | Revolver 4st 1/3A4-fack för bord  | 11    | TVE-4SFP | Tru-Vu plano vinklad 20x25cm       | 29       |
| JP-1BC  | Notisblockhållare m fack         | 33   | RX-4        | Revolver 3st A4-fack för bord     | 11    | TVE-5    | Tru-Vu vinklad A4 m 1/3A4-fack     | 28       |
| KH-1    | Nyckelhålsfäste                  | 46   | RX-5        | Revolver 3st A5-fack för bord     | 11    | TVE-6    | Tru-Vu vinklad A4 m visitkortsfack | 28       |
| L-05    | Snurrfot 102/127mm               | 44   | RX-6        | Revolver 3st 1/3A4-fack för bord  | 11    | TVE-7    | Tru-Vu vinklad A5 för bord         | 27       |
| L-07    | Snurrfot 102/178mm               | 44   | SB-93       | Fäste för slatvallvägg            | 46    | TVE-7SFL | Tru-Vu plano vinklad A5            | 29       |
| L-09    | Snurrfot 152/229mm               | 44   | SB-93A      | Fäste för slatvallvägg            | 46    | TVE-7SFP | Tru-Vu plano vinklad A5            | 29       |
| L-12    | Snurrfot 279/305mm               | 44   | SC-1        | Fäste för trådkorg                | 15,42 | TVE-8    | Tru-Vu vinklad A4 med A5-fack      | 28       |
| L-15    | Snurrfot 279/368mm               | 44   | SC-2        | Fäste för slatvallvägg            | 15,42 | TVF-1    | Tru-Vu A4 plan                     | 31       |
| L-33    | Snurrfot 76/76mm                 | 44   | SC-3        | Fäste för hyllkant                | 15,42 | TVF-2    | Tru-Vu 13x18cm plan                | 31       |
| L-66    | Snurrfot 152/152mm               | 44   | SC-4        | Fäste för aluminiumskena          | 15,42 | TVF-3    | Tru-Vu 10x15cm plan                | 31       |
| L-99    | Snurrfot 229/229mm               | 44   | SD-120      | Avdelare 120mm                    | 40    | TVF-7    | Tru-Vu A5 plan                     | 31       |
| LEC-2   | Exponeringsställ                 | 19   | SD-21       | Avdelare 21mm                     | 40    | TVF-8    | Tru-Vu namnskyllhållare            | 31       |
| LP-1    | Broschyrficka A6 med tape        | 16   | SD-21L      | Avdelare 21mm med L-fot           | 40    | TVF-4    | Tru-Vu 20x25cm plan                | 31       |
| LP-2    | Broschyrficka 1/3A4 med tape     | 16   | SD-21T      | Avdelare 21mm med T-fot           | 40    | TVM-1    | Tru-Vu med magnettape              | 31       |
| LP-3    | Broschyrficka A5 med tape        | 16   | SD-70       | Avdelare 70mm                     | 40    | TVS-1    | Tru-Vu med slatvallfäste           | 31       |
| MPF-1   | Poster Frame Måklartavla         | 32   | SH-1        | Exponeringsplatta                 | 34    | TVT-1SFL | Tru-Vu plano rak A4                | 29       |
| MPX-1   | Excelsior 6st A4 för vägg        | 20   | SH-2        | Exponeringsplatta                 | 34    | TVT-1SFP | Tru-Vu plano rak A4                | 29       |
| MPX-2   | Excelsior 6st A5 för vägg        | 20   | SG-2        | Glasögondisplay för bord          | 34    | TVT-2SFL | Tru-Vu plano rak 18x13cm           | 29       |
| MPX-3   | Excelsior 6st 1/3A4 för vägg     | 20   | SG-3        | Glasögondisplay för bord          | 34    | TVT-2SFP | Tru-Vu plano rak 13x18cm           | 29       |
| PA-1    | Paragon 1/3A4 för bord           | 6,17 | SN-3        | Snap Frame affischtavla           | 32    | TVT-3    | Tru-Vu rak 10x15cm för bord        | 28       |
| PA-2    | Paragon A5 för bord              | 4,17 | SO-1        | Solo 1/3A4 för bord               | 6     | TVT-3SFL | Tru-Vu plano rak 15x10cm           | 29       |
| PAN-1   | Panorama 3st A4-fack för vägg    | 21   | SPACEMASTER | Push-in system                    | 41    | TVT-3SFP | Tru-Vu plano rak 10x15cm           | 29       |
| PAN-1C  | Panorama 6st A4-fack för bord    | 11   | SPACEMASTER | Rail system                       | 40    | TVT-4SFL | Tru-Vu plano rak 25x20cm           | 29       |
| PAN-1F  | Panorama 6st A4-fack för golv    | 23   | SPACEMASTER | Hylltråg                          | 38,39 | TVT-4SFP | Tru-Vu plano rak 20x25cm           | 29       |
| PAN-2   | Panorama 6st A4-fack för vägg    | 21   | SS12        | Meny/fotoställ vinklat för bord   | 30    | TVT-7SFL | Tru-Vu plano rak A5                | 29       |
| PAN-2F  | Panorama 12st A4-fack för golv   | 23   | SS16        | Meny/skyllhållare för bord        | 30    | TVT-7SFP | Tru-Vu plano rak A5                | 29       |
| PAN-3   | Panorama 4st A5-fack för vägg    | 21   | SS21        | Broschyr/exponeringsställ         | 19    | TVY-3    | Tru-Vu rak 10x15cm m displayfot    | 28       |
| PAN-3C  | Panorama 8st A5-fack för bord    | 11   | SS22        | Tallriksställ för bord            | 34    | UP-1     | Uni-Pocket för bord/vägg           | 12,17,18 |
| PAN-3CD | Panorama 16st A5-fack för bord   | 11   | SS26        | Meny/fotoställ rakt för bord      | 30    | VT-1     | Vista 6st 1/3A4-fack för vägg      | 21       |
| PAN-3D  | Panorama 8st A5-fack för vägg    | 21   | SS29        | Broschyrställ för soffor/sängar   | 19    |          |                                    |          |

# LEVERANS- OCH BETALNINGSVILLKOR

---

## **Leveranstid**

Standardprodukter omgående från vårt lager, större kvantiteter efter överenskommelse.

## **Leveransvillkor**

Fritt vårt lager, fraktkostnad debiteras till självkostnadspris.

## **Betalningsvillkor**

20 dagar netto.

## **Produkter**

Vi reserverar oss mot förpacknings-, produkt- och prisförändringar under året.

## **Prover**

Prover debiteras enligt prislista.

## **Tryck**

Tryckpriser offereras separat. Vi förbehåller oss rätten till 10% under/överleverans av den beställda kvantiteten.

## **Anmärkningar**

Eventuella anmärkningar skall göras inom 10 dagar efter mottagen leverans.



**POINT OF PURCHASE  
DISPLAY AB**

Box 405

129 04 Hägersten

Sweden

Besök: Klubbacken 49

Tel: 08-646 55 00

Fax: 08-97 97 00

E-mail: [mail@popdisplay.se](mailto:mail@popdisplay.se)

[www.popdisplay.se](http://www.popdisplay.se)